

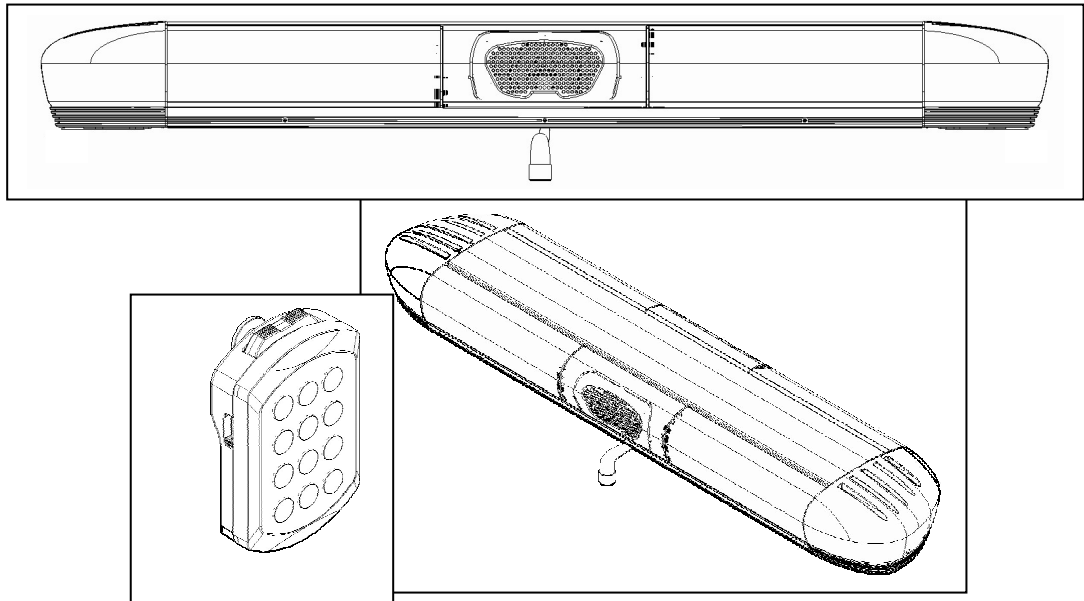

Manuel Technique

SYSTEME RAMPE ML4 SPA

(Modèle 1,10m : 24878-02)



2.	ARCHITECTURE GENERALE	2
3.	GENERALITES BOITIER DE COMMANDES HANDY.....	3
4.	GENERALITES MODULE SPA	4
5.	GENERALITES BOITIER CCS 292 (INTERIEUR RAMPE).....	5
6.	FONCTIONNEMENT	5
7.	DYSFONCTIONNEMENT.....	7
8.	SYNOPTIQUE FONCTIONNEL.....	8
9.	CABLAGE DANS LE VEHICULE.....	9
10.	CABLAGE INTERNE A LA RAMPE.....	12

PRESENTATION

La rampe ML4 SPA est un système de rampe de signalisation pour véhicule d'intérêt général prioritaire qui permet de commander la signalisation associée à la rampe tout en assurant la fonction Sirène et Public Address. La rampe est disponible en version 1,10 m.

La surveillance de la tension batterie assure la gestion d'énergie électrique en plus des fonctions de protection contre les défauts sur les équipements de signalisation.

1. ARCHITECTURE GENERALE

SYSTEME RAMPE ML4 SPA CAN Vue générale

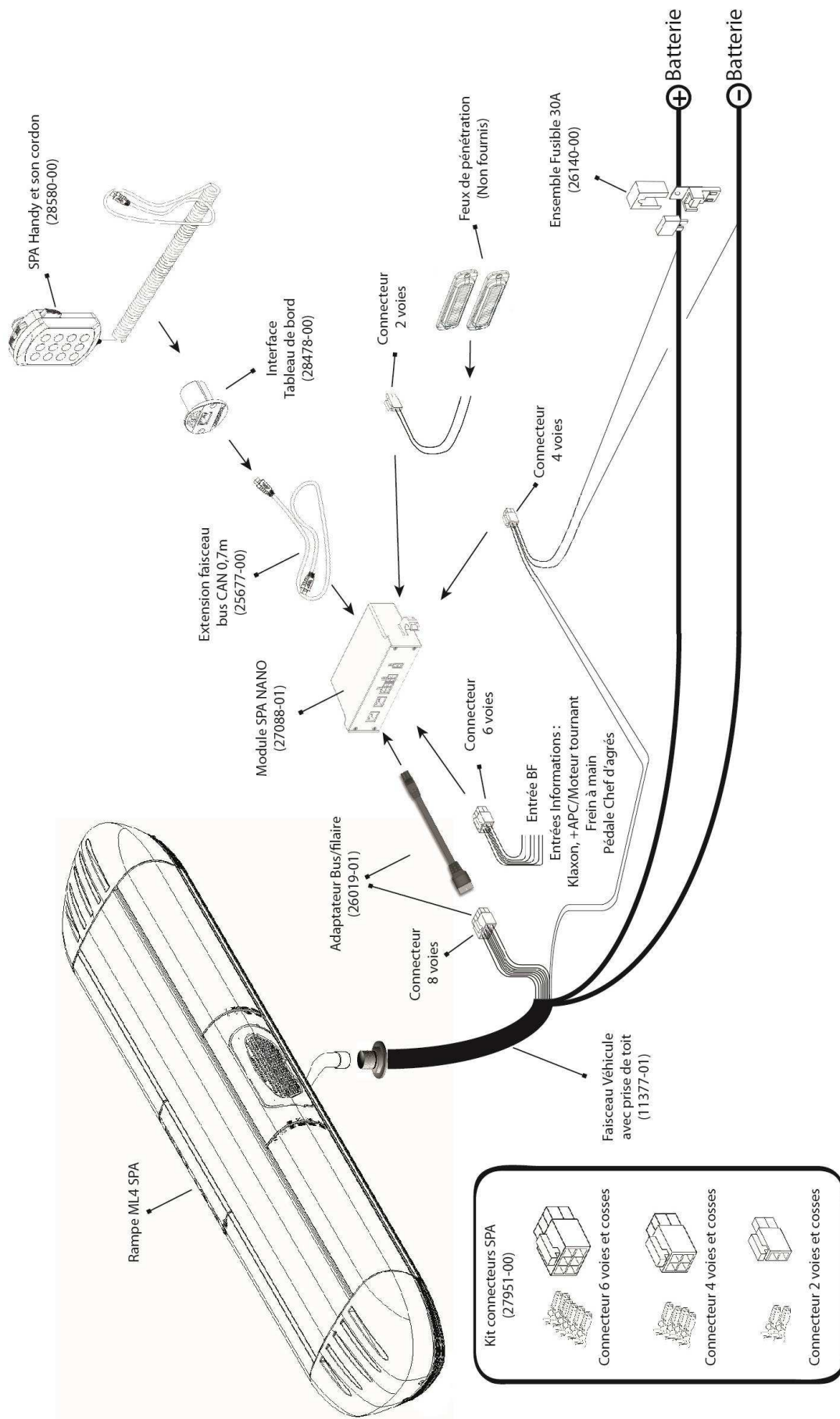

2. GENERALITES BOITIER DE COMMANDES HANDY

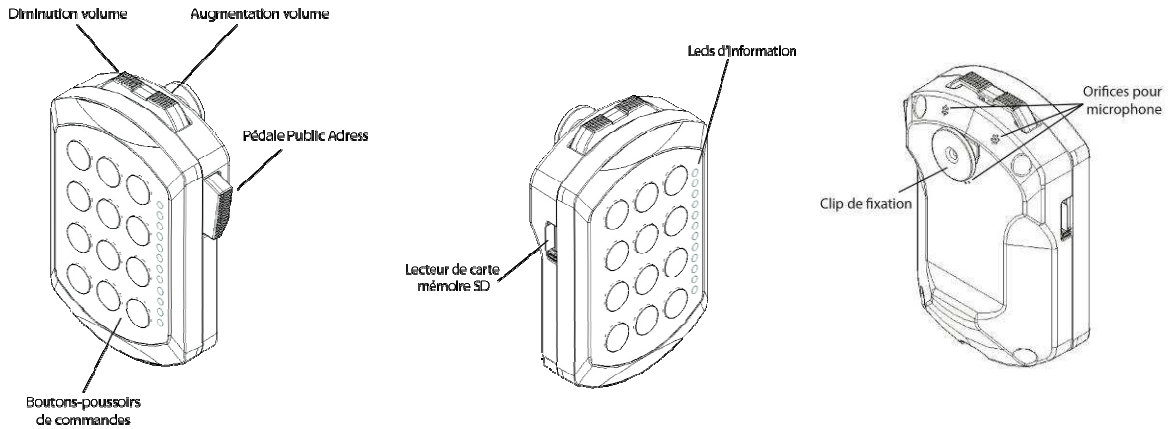

Poids Handy et son cordon équipé : 400g	L x H x P : 76 x 121 x 37	Tension Alimentation 12 V via faisceau BUS	Consommation minimum 40 mA	Consommation maximum 160 mA	Température de fonctionnement -40°C à +85°C
<ul style="list-style-type: none"> • Marquage "E" Règlement R10 n° "E2*10R03*11026 • CISPR25 (2008) : classe 5 en rayonné; classe 5 en conduit 		<ul style="list-style-type: none"> • IP42 selon NF EN 60529 • IK08 selon NF EN 50102 			
<ul style="list-style-type: none"> • Lecteur carte mémoire µSD Classe 6 ou 10 jusqu'à 8Go • Enregistrement des messages au format « WAV » en mono échantillonné à 16 bits pour 20,8 KHz et une taille de 40 Ko / sec 					

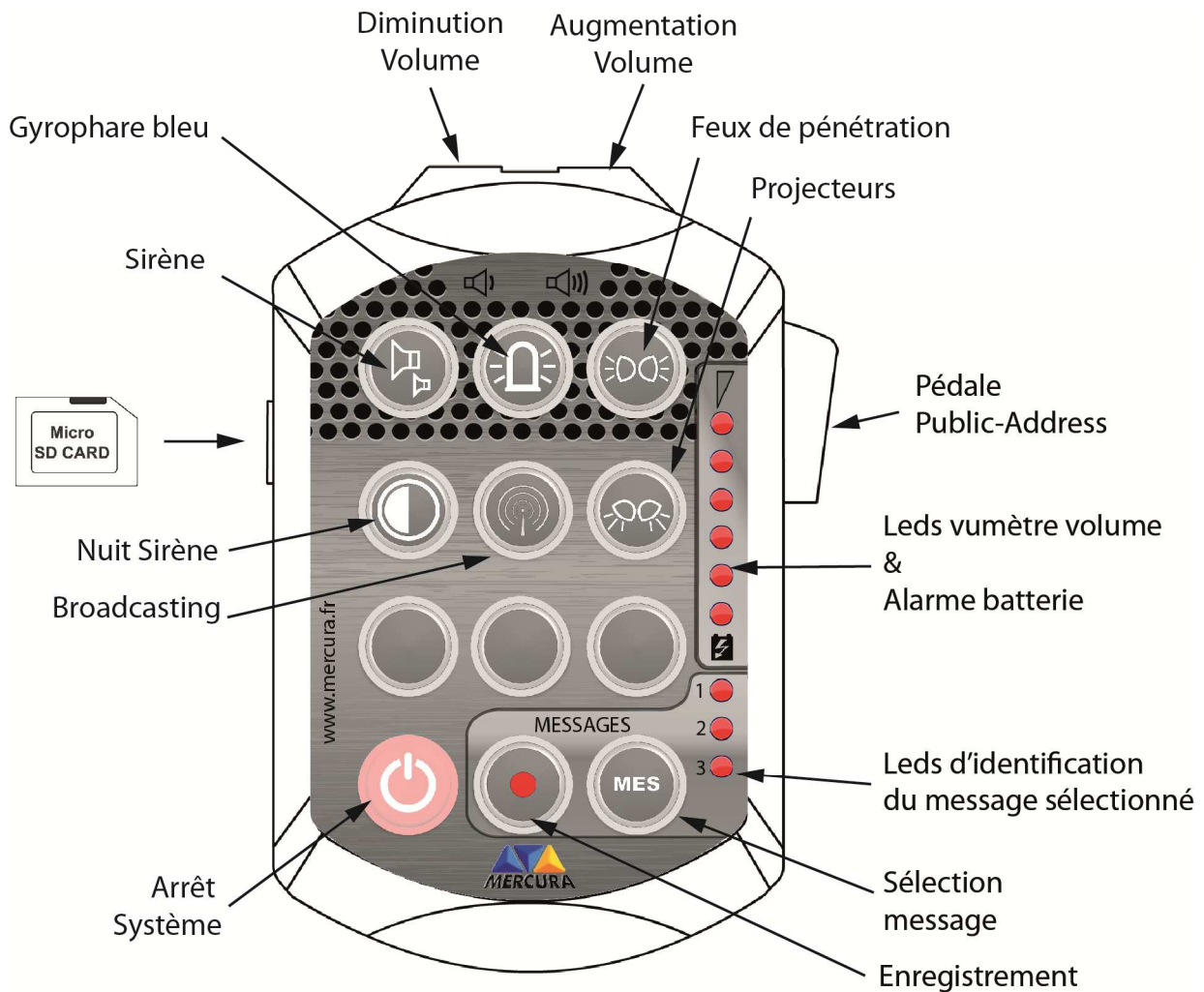

3. GENERALITES MODULE SPA

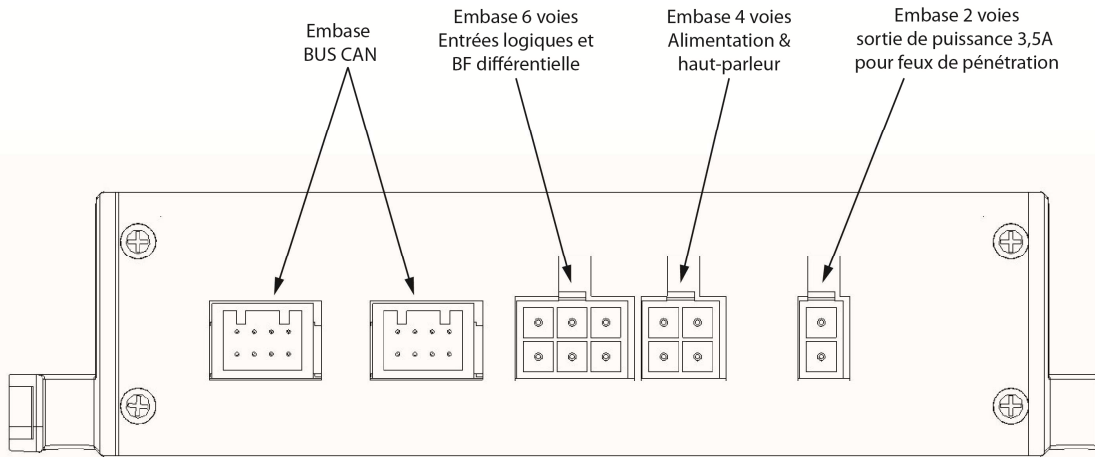
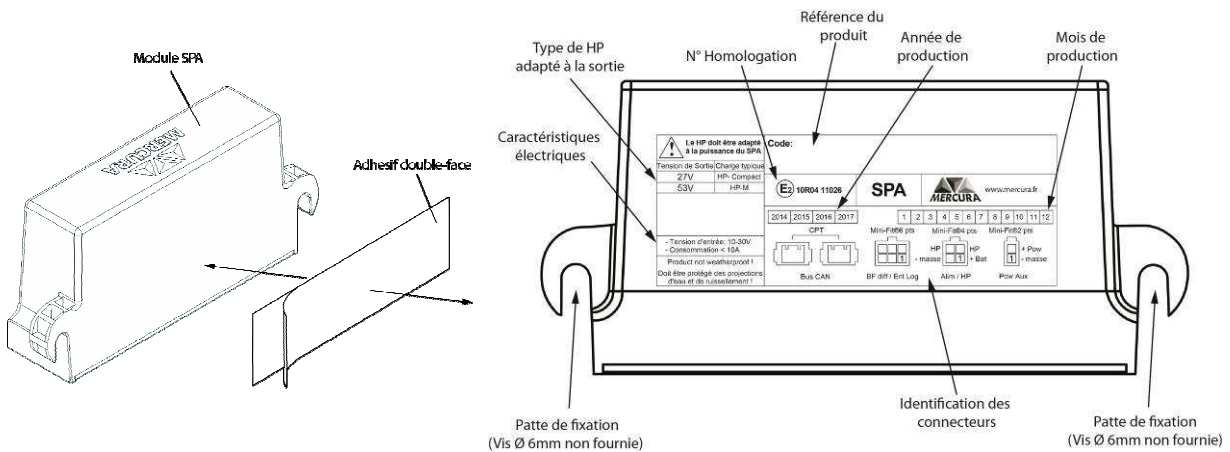

Poids Handy et son cordon équipé : 110 g	L x H x P : 140 x 33 x 64	Tension Alimentation 10 V à 30 V	Consommation minimum : 200 µA éteint sous 12 V 900 µA éteint sous 24 V	Consommation maximum 10 A	Température de fonctionnement -40°C à +85°C
<ul style="list-style-type: none"> Règlement R10 n° "E2*10R04*11026 CISPR25 (2008) : classe 5 en rayonné; classe 4 en conduit Tonalité Police FR : TP POL 14017 Tonalité Gendarmerie FR : TP GEN 14019 Tonalité Sapeurs-Pompiers FR : TP SPO14018 			<ul style="list-style-type: none"> IP42 selon NF EN 60529 IK08 selon NF EN 50102 		
Fonctionne avec les hauts-parleurs MERCURA :					
Pour le HP150W / 8Ω : Le SPA est configuré avec une tension de sortie HP de 53V					
Pour le HP Compact /4Ω : Le SPA est configuré avec une tension de sortie HP de 27V					
Fixation par adhésif double face (fourni en standard) ou par vis (non fournies)					
ATTENTION Le boîtier SPA n'est pas étanche, sa connectique non plus, celui-ci doit impérativement être installé à l'intérieur du véhicule.					

4. GENERALITES BOITIER CCS 292 (INTERIEUR RAMPE)

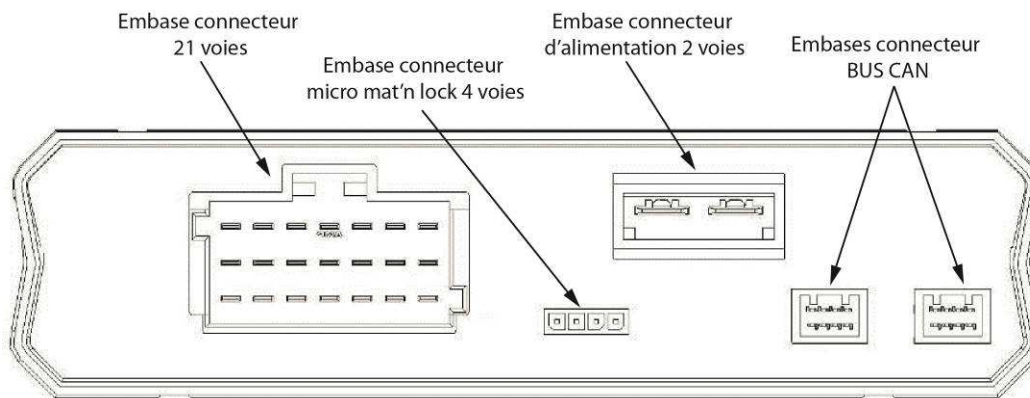
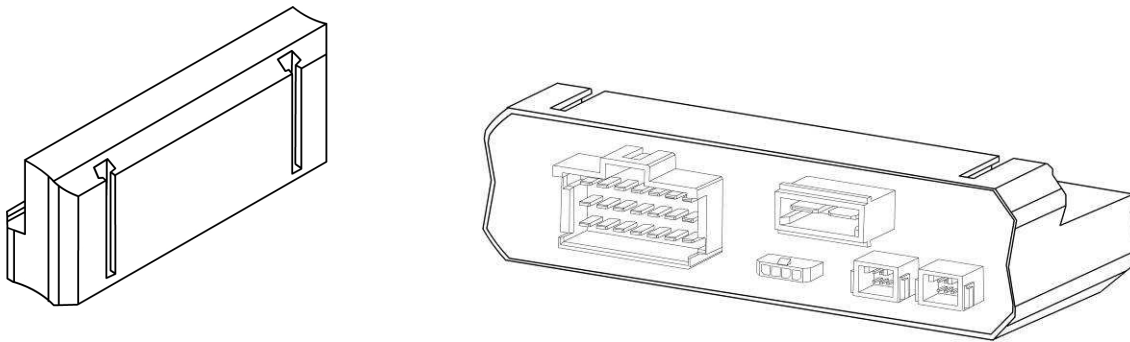

Poids : 460 g	L x H x P : 154 x 41 x 91	Tension Alimentation : 10,5 V à 30 V	Consommation minimum : Inférieur à 200 µA éteint	Consommation maximum : 30 A	Température de fonctionnement : -40°C à +85°C (+85°C à 30A).
<ul style="list-style-type: none"> • Marquage « E » Règlement R10 n° E2 10R03 11026 • CISPR25 (2008) classe 5 			<ul style="list-style-type: none"> • IP54 selon NF EN 60529 (Bloc monté debout, connecteurs vers le bas) • IK08 selon NF EN 50102 		

5. FONCTIONNEMENT

Mise sous tension

- Automatique lors du démarrage du véhicule (Si information réveil câblée au SPA)
- Manuel : par appui sur n'importe quelle touche.

Arrêt

Automatique :

- Si la tension chute en dessous de 11,5 volts (Véhicules 12V) ou 23V (Véhicules 24V).
- Au bout de 3 heures lorsque le moteur est à l'arrêt.

Manuel :

- Sur la touche OFF du boîtier de commande HANDY.



Lors de la séquence d'arrêt le bouton-poussoir OFF clignote lentement.

Sirène



- Un appui sur le bouton poussoir associé active la SIRENE et la sortie GYROPHARE BLEU et la fonction FEUX DE PENETRATION, un autre appui désactive la fonction SIRENE mis conserve la fonction GYROPHARE Bleu.
- Désactiver la fonction GYROPHARE BLEU désactive la SIRENE.
- Un appui sur la pédale chef d'agrès (si câblée) active la SIRENE. Relâcher le pédale chef d'agrès désactive la sirène.
- Une impulsion sur le klaxon véhicule (si option câblée) active la SIRENE si la fonction GYROPHARE BLEU est active. Une autre impulsion désactive la SIRENE.
- Serrer le frein à main éteint la sirène si celle-ci était activée et si l'option frein à main a été câblée. Le bouton-poussoir associé reste cependant fonctionnel pour commander la SIRENE.

Nuit Sirène



ATTENTION : Cette fonction est disponible selon les tonalités et réglementations en vigueur

- Un appui sur le bouton poussoir associé active la fonction mode NUIT SIRENE (puissance atténuée) ; un second appui la désactive.

Gyrophare bleu



- Un appui sur le bouton poussoir associé active la sortie GYROPHARE BLEU ; un second appui la désactive et éteint également la sirène et les feux de pénétration.
- Le bouton-poussoir commande également la fonction FEUX DE PENETRATION.
- Un appui sur la pédale chef d'agrès (si option câblée) active la sortie GYROPHARE BLEU

Feux de pénétration



- Un appui sur le bouton-poussoir associé active la fonction FEUX DE PENETRATION, un second appui désactive la fonction.
- Serrer le frein à main éteint les FEUX DE PENETRATION si ceux-ci étaient activés et si l'option frein à main a été câblée. Le bouton-poussoir associé reste cependant fonctionnel pour commander les FEUX DE PENETRATION.
- Cette fonction est commandée également par le bouton-poussoir GYROPHARE BLEU et la pédale chef d'agrès (si option câblée)

Gyrophare orange / Balisage Warning



Selon l'option, cette commande permet d'activer :

- Un ou plusieurs gyrophares orange (Dans la limite de puissance délivrée par la sortie dédiée à la fonction)
- Un système de feux bisignaux piloté par une centrale clignotante et connecté sur la sortie BALISAGE ORANGE du bloc de puissance CCS 292.
- L'ensemble des 6 feux à défilement connectés au bloc CCS 292 et pilotés en mode de clignotement WARNING en même temps que la sortie BALISAGE ORANGE.
- Un appui sur le bouton poussoir associé active la fonction BALISAGE et coupe les fonctions DEFILEMENT GAUCHE ou DEFILEMENT DROIT si l'une d'elle était active. Un autre appui désactive la fonction.
- Serrer le frein à main active automatiquement la fonction BALISAGE si la fonction GYROPHARE BLEU est activée et si l'option frein à main a été câblée. Le bouton-poussoir associé reste cependant.

Projecteurs (Si option)



- Un appui sur le bouton poussoir associé active la fonction PROJECTEURS; un second appui désactive la fonction.

Broadcasting



- Un appui sur le bouton-poussoir permet d'activer la fonction BROADCASTING. Cette fonction permet la diffusion d'une source audio extérieure lorsque celle-ci est connectée sur l'entrée BF du SPA.

Diffusion message préenregistré



- Le bouton-poussoir « MES » permet la sélection de 3 messages vocaux sauvegardés au format « WAV » sur la carte mémoire SD lorsque cette dernière est insérée dans le lecteur situé sur le côté gauche du HANDY. La position initiale est « Arrêt ». Toutes les leds de sélection de message sont éteintes. Un premier appui permet de sélectionner le premier message, la led correspondant au message n°1 s'allume et le message est diffusé après une temporisation de 2 secondes environ.
- Un second appui sélectionne le message n°2, allume la led associée et de diffuse le message après une temporisation de 2 secondes environ.
- Un troisième appui sélectionne le message n°3, allume la led associée et de diffuse le message après une temporisation de 2 secondes environ.
- L'arrêt de la diffusion est effectuée par un 4^{ème} appui sur le bouton-poussoir « MES ». Les led associée aux messages sont éteintes.

Enregistrement message sur le SPA



- Le mode « ENREGISTREMENT » est activé par appui sur le bouton-poussoir « ENREGISTREMENT MESSAGE ».
- Sélection du message à enregistrer s'effectue par appui sur le bouton-poussoir « MES ». Le message sélectionné est identifié sur une des 3 leds d'information dédiées aux messages.



- Appuyer et maintenir la « PEDALE PUBLIC ADDRESS » débute l'enregistrement de la voix via le microphone. Ce message vocal est enregistré sur la carte mémoire Micro SD.

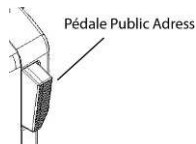

- Relâcher la « PEDALE PUBLIC ADDRESS » arrête l'enregistrement.
- Un appui sur le bouton-poussoir « ENREGISTREMENT MESSAGE » quitte le mode « ENREGISTREMENT ».

Enregistrement message a partir d'un pc

Les messages peuvent être directement enregistrés sur une carte mémoire micro SD à partir d'un PC et d'un logiciel adapté tel que Audacity ou équivalent. Le paramétrage du logiciel doit être :

- Mono
- 16 bits
- Fréquence d'échantillonnage 208333 Hz
- Taille message : 40 Ko par seconde d'enregistrement
- Durée maximum théorique d'un message : supérieur à 6h30 (1Go maximum / message)

Nombre maximum de messages : 3

Nom des fichiers à respecter à l'enregistrement (En majuscule) : MESS1.WAV / MESS2.WAV / MESS3.WAV

6. DYSFONCTIONNEMENT

Les alimentations des accessoires et équipements reliés au système CCS Mercura sont protégées contre les court-circuits.

Remarques :

- Une touche peut commander plusieurs sorties (gyrophares, feux de pénétration) :
 - la touche associée clignotante indique qu'au moins une des sorties est en défaut.
 - seule la sortie en défaut est coupée.

Dysfonctionnement sur une sortie commandée

Lorsqu'un équipement est en défaut, le dysfonctionnement est visualisé sur le boîtier de commande. **La touche associée à l'équipement clignote** accompagnée de 3 bips sonores. Sa commande est coupée afin de protéger le matériel et son faisceau. **Pour la réactiver, il est nécessaire d'appuyer sur le bouton-poussoir.** Si le défaut persiste, la led clignote de nouveau.



Clignotement cyclique de la touche associée à l'équipement en défaut (3 flash + 1 pause)

Les défauts détectés sur la sortie haut-parleur sont :

- Charge ouverte (non consommation du haut-parleur suite à coupure)
- Court-circuit

Le défaut détecté sur la sortie GYROPHARE BLEU est le court-circuit.

DYSFONCTIONNEMENT SUR UNE SORTIE PERMANENTE

Les alimentations permanentes destinées aux radios, ordinateurs, équipements vidéo, etc... sont protégées de la même manière que les équipements commandés. L'affichage d'un défaut sur une sortie permanente diffère également puisqu'il n'y a pas de bouton-poussoir associé. **Le défaut est visualisé au niveau du bouton-poussoir ON / OFF** du boîtier de commandes et est accompagné d'un signal sonore de 3 bips.



Clignotement rapide de la touche

Pour réinitialiser une sortie permanente en défaut, il est nécessaire d'éteindre le système et de l'allumer de nouveau via le bouton-poussoir ON / OFF.

Alarmes : niveaux d'alarme sont disponibles avant la phase d'arrêt

L'alarme batterie est visualisée lorsque les 6 led rouges du vumètre de volume clignotent selon les niveaux suivants :

1^{er} niveau : 11.8V / 23,6V
- 3 bip + voyant d'alarme batterie clignotant (3 courts, 1 pause)

2^{ème} niveau : 11.5V / 23V
- Déclenchement de la temporisation d'arrêt système de 3 minutes*.
- La tension batterie est toujours <11.5 au bout de 3min: Arrêt système.

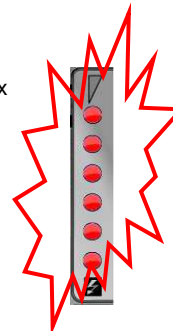

*ATTENTION : Si tension chute brutalement en dessous de 11 volts, le système se coupe au bout de 15 secondes (En 12 volts comme en 24 volts). Ce symptôme est révélateur d'une batterie défectueuse ou usagée.

7. SYNOPTIQUE FONCTIONNEL

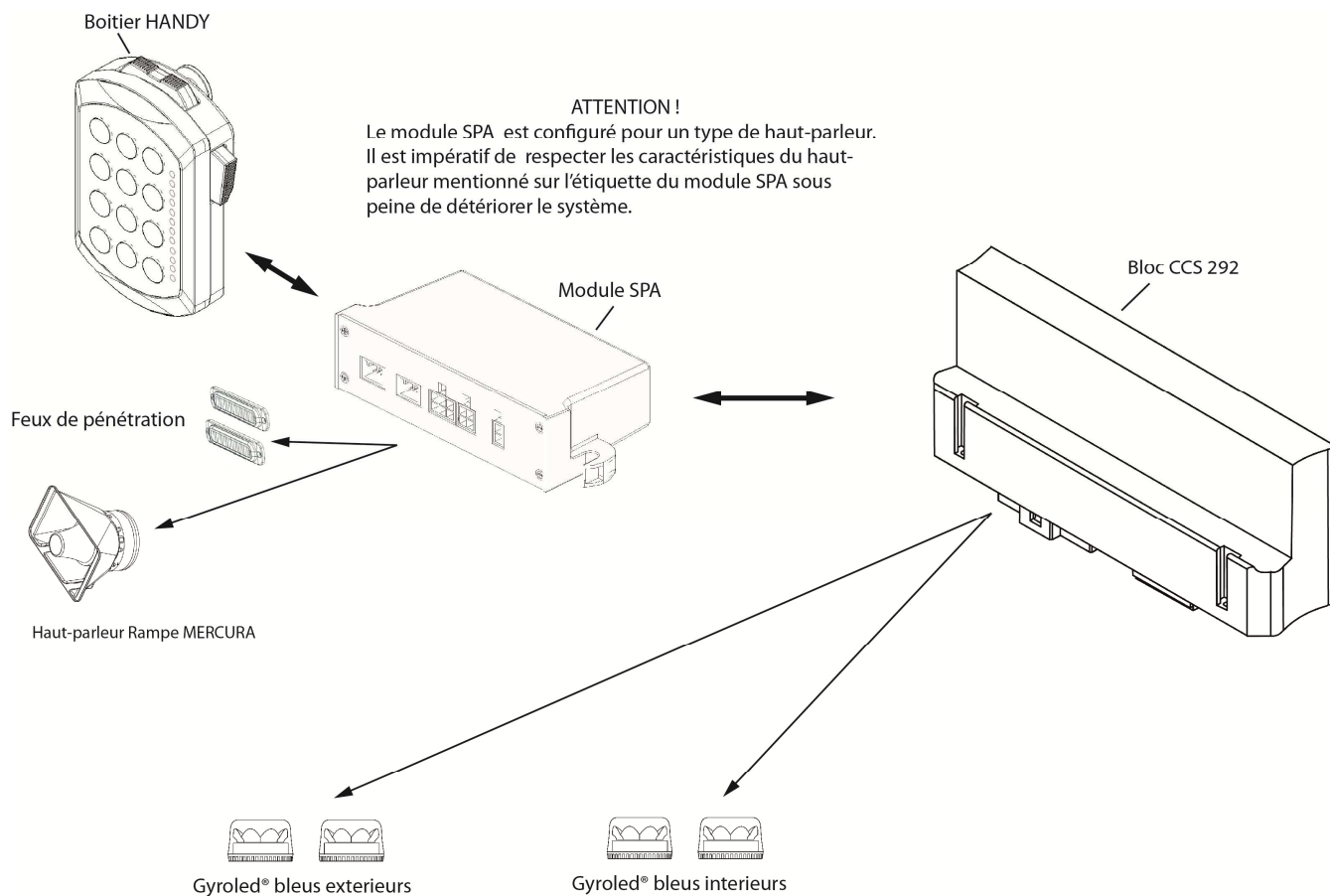

ATTENTION !
Le module SPA est configuré pour un type de haut-parleur. Il est impératif de respecter les caractéristiques du haut-parleur mentionné sur l'étiquette du module SPA sous peine de détériorer le système.

8. CABLAGE DANS LE VEHICULE

CONNEXION RAMPE FAISCEAU VEHICULE SUR CONNECTEUR MINIFIT 8 VOIES

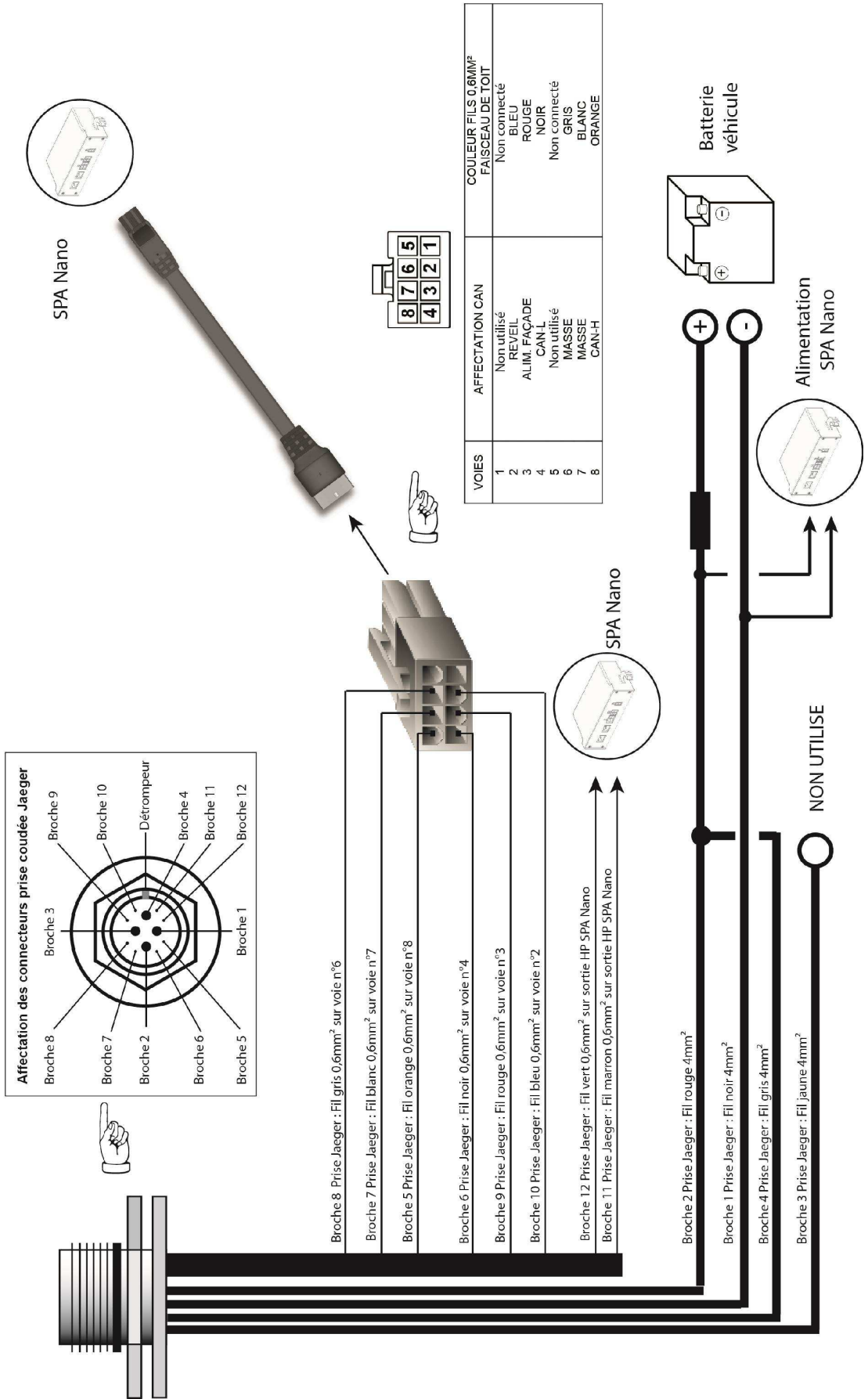

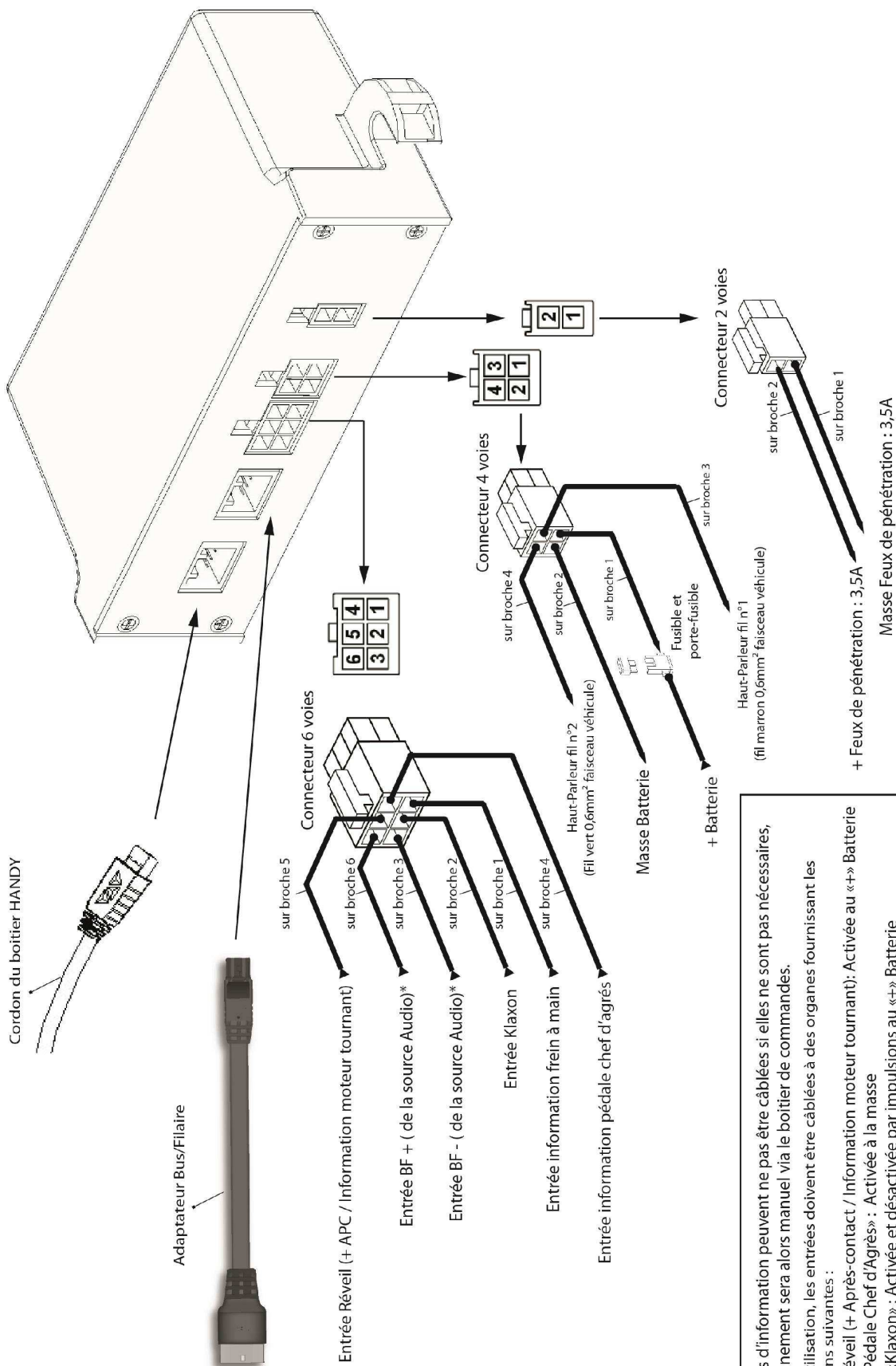

Les entrées d'information peuvent ne pas être câblées si elles ne sont pas nécessaires, le fonctionnement sera alors manuel via le boîtier de commandes.
En cas d'utilisation, les entrées doivent être câblées à des organes fournissant les informations suivantes :

- > Entrée Réveil (+ Après-contact / Information moteur tournant): Activée au «+» Batterie
- > Entrée «Pédale Chef d'Agrés» : Activée à la masse
- > Entrées «Klaxon» : Activée et désactivée par impulsions au «+» Batterie
- > Entrée «Frein à main» : Activée à la masse

* ATTENTION : Amplitude signal d'entrée BF ne doit pas dépasser 5 volts crête à crête

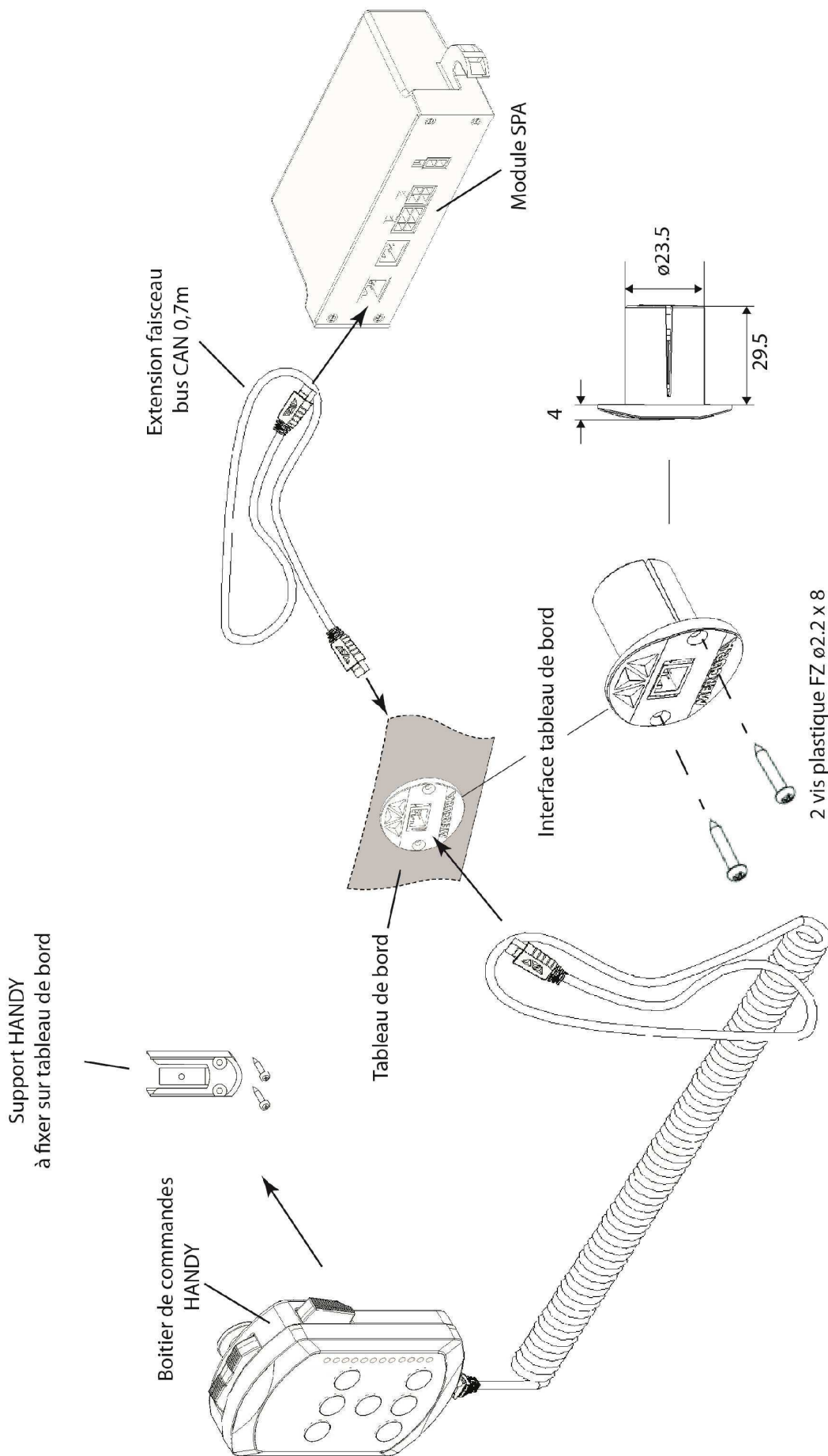

9. CABLAGE INTERNE A LA RAMPE

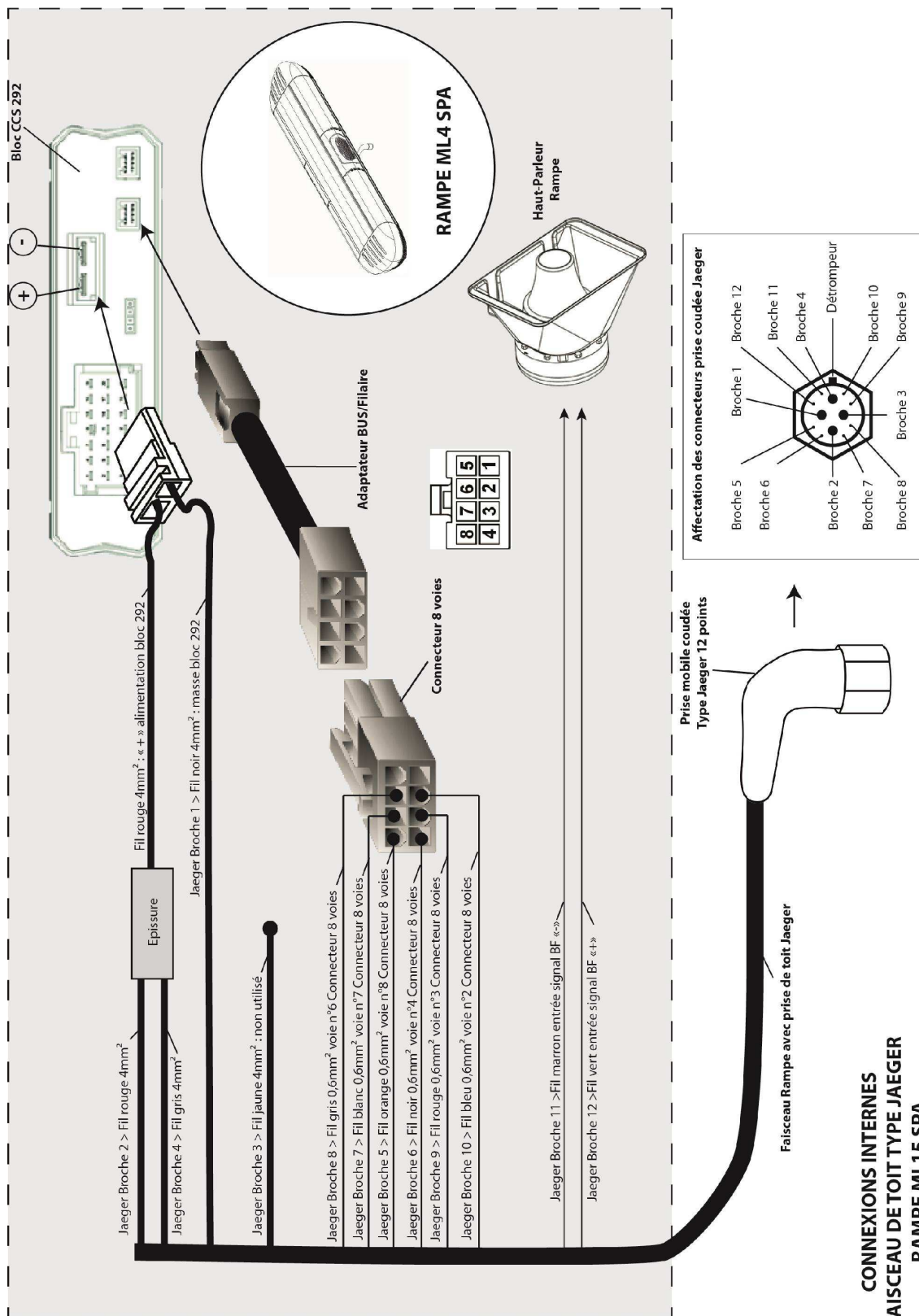

CABLAGE FAISCEAU INTERNE RAMPE MERCURA TYPE ML4 SPA

