

Rampe W3 SPA/ SPA W3 Lightbar – Ref 33847



SOMMAIRE / SUMMARY

INSTRUCTIONS DE SECURITE / SAFETY INSTRUCTIONS	2
RESPONSABILITES (FR)	3
EXCLUSION OF LIABILITY (EN)	4
SYNOPTIQUES / SYNOPTICS	5
VUE GÉNÉRALE / GENERAL OVERVIEW	5
CCS BLL	5
CCS SPA	6
CCS 292	6
DONNEES TECHNIQUES / TECHNICAL DATA	7
RAMPE W3 / W3 LIGHTBAR	7
BOITIER DE COMMANDES SPA HANDY / SPA HANDY CONTROL PANEL	9
CCS BLL	10
CCS SPA	12
CCS 292	14
INSTALLATION / INSTALLATION	16
CABLAGE GENERAL – GENERAL WIRING	17
ALIMENTATION / POWER-SUPPLY	17
RESEAU SANS OPTION CCS 292 – NETWORK WITHOUT CCS 292 OPTION	18
RESEAU AVEC OPTION CCS 292 / NETWORK WITH CCS 292 OPTION	18
CABLAGE DES FONCTIONS – FONCTIONS WIRING	19
CONNEXION DES ENTREES BLL / BLL INPUTS CONNECTION	19
CONNEXION DES SORTIES SPA / SPA OUTPUTS CONNECTION	Erreur ! Signet non défini.
DIFFERENTS HAUTS-PARLEURS / DIFFERENT LOUDSPEAKERS	23
SPA & FEUX DE PENETRATION / SPA 1 GRILL LAMPS	24
OPTION CCS 292 & REPETITION FEUX BLEUS / CCS 292 OPTION & BLUE LIGHTS REPETITOR	25
OPTION CCS 292 & BARRE A DEFILEMENT / CCS 292 OPTION & SCROLLING BAR	25
OPTION CCS 292 & PROJECTEUR DE TRAVAIL / CCS 292 OPTION & WORKING LIGHT	26
OPTION CCS 292 & SORTIES PERMANENTES / CCS 292 OPTION & PERMANENT OUTPUTS	26
ENTRETIEN / MAINTENANCE	27

IDENTIFICATION : GT-0917-RAM Indice D
CODE : 34332-03
18/11/2022
FRANÇAIS / ENGLISH





© MERCURA , tous droits réservés

Pour les questions techniques, veuillez contacter votre représentant commercial ou le Service Après Vente. Les droits d'auteur de ce document restent la propriété de MERCURA. La documentation contient des informations techniques qui ne peuvent être modifiées, copiées, reproduites, louées, complétées ou utilisées quelle qu'en soit la manière sans le consentement écrit préalable de MERCURA.

Nous nous réservons le droit d'apporter des modifications techniques.

www.mercura.fr

INSTRUCTIONS DE SECURITE / SAFETY INSTRUCTIONS

	<p>MISE EN GARDE CONTRE LES RAYONNEMENTS OPTIQUES Tous les composants optiques sont classés à un faible risque selon la norme DIN EN 62471. Ne jamais fixer du regard la rampe W3 en fonctionnement afin d'éviter tout risque de lésion oculaire dû à une exposition prolongée de la rétine aux faisceaux lumineux.</p> <p>OPTICAL RADIATION WARNING All optical components are classified as low risk according to DIN EN 62471. Never stare at the W3 lightbar while it is in operation to avoid any risk of eye damage due to prolonged exposure of the retina to light beams.</p>
	<p>L'installation de la rampe W3 sur le véhicule doit s'opérer en respectant la réglementation en vigueur concernant les feux spéciaux des véhicules d'intervention et de service dans les pays d'utilisation de celui-ci. Le choix du mode de fonctionnement du feu doit répondre également à ces exigences. L'installateur est de ce fait le seul responsable de l'installation du produit.</p> <p>The installation of the W3 lightbar on the vehicle must be carried out in compliance with the regulations in force concerning special lights for intervention and service vehicles in the countries in which it is used. The choice of the operating mode of the light must also meet these requirements. The installer is therefore solely responsible for the installation of the product.</p>
	<p>Manipuler la rampe W3 avec les précautions d'usage. Le port de gant est préconisé pour éviter tout risque de coupure et d'éraflure sur les mains lors de la pose.</p> <p>Handle W3 lightbar with the usual precautions. Wearing gloves is recommended to avoid any risk of cuts and scratches on the hands during installation.</p>
	<p>Ne pas manipuler la rampe W3 juste après son utilisation car son embase en aluminium peut être encore chaude. Il y a un risque de brûlure des mains.</p> <p>Do not handle the W3 lightbar immediately after use as the aluminium base may still be hot. There is a risk of burning your hands.</p>
	<p>Le passage du faisceau de la rampe W3 vers l'intérieur du véhicule doit impérativement être étanche. L'utilisation d'un mastic d'étanchéité est préconisée.</p> <p>It is essential that the W3 lightbar's wiring path to the interior of the vehicle is sealed. The use of a sealing compound is recommended.</p>

RESPONSABILITES (FR)

LES LIMITES DE RESPONSABILITÉ

Les produits ont été développés conformément aux normes et réglementations applicables. Les informations recueillies dans la documentation technique tiennent compte de l'état de l'art, des connaissances et de l'expérience acquises au fil des années.

MERCURA n'est pas responsable des dommages et conséquences dus :

- Au non-respect des informations contenues dans la documentation du produit
- A l'utilisation non conforme du produit
- A l'installation des produits par des personnels non qualifiés
- A des modifications non autorisées effectuées par l'utilisateur ou l'opérateur
- Aux Modifications techniques non soumises à ou approuvées par MERCURA
- A l'utilisation de pièces de rechange non approuvées par MERCURA

LES RESPONSABILITÉS DE L'INSTALLATEUR

L'installateur est entièrement responsable de l'installation de l'équipement sur un véhicule.

L'installateur doit définir les moyens et le matériel nécessaires à l'installation de l'équipement afin de livrer le véhicule équipé conformément à la réglementation.

MERCURA n'est pas responsable des défauts causés par une mauvaise définition du système de montage, des renforts, des trous dans le toit ou le pavillon, de l'état et de la qualité du système de montage, de l'utilisation des points d'ancrage fournis par le constructeur du véhicule et de la définition de l'alimentation électrique et de la protection du système en fonction de la source d'alimentation du véhicule.

LES RESPONSABILITÉS DE L'UTILISATEUR ET DE L'OPÉRATEUR

Les produits MERCURA sont des appareils professionnels qui ne peuvent être utilisés qu'à cette fin. Leur mise en œuvre est soumise à des obligations légales en matière de sécurité sur le lieu de travail, auxquelles l'exploitant doit se conformer. Il en va de même pour les réglementations de sécurité et de prévention des accidents ainsi que les réglementations de protection de l'environnement. L'utilisation de cet équipement sur la route est soumise au code de la route et à la réglementation.

Obligations de l'opérateur :

- Renseignez-vous sur les réglementations applicables en matière de sécurité au travail
- Effectuer une analyse des risques liés aux conditions de travail spécifiques sur le site d'intervention
- Former les utilisateurs aux réglementations, normes et conditions d'utilisation
- Lors de l'utilisation de l'appareil, vérifiez régulièrement la pertinence des règles de mise en œuvre par rapport aux règles et normes de sécurité applicables.
- S'assurer que l'opérateur a lu et compris le manuel d'utilisation de l'équipement.
- Veiller à ce que les utilisateurs soient régulièrement formés à son utilisation et informés des dangers liés à la mise en œuvre de l'équipement.
- Fournir au personnel un équipement de protection adapté à l'intervention et veiller à son utilisation.

Il est de la responsabilité de l'opérateur :

- D'assurer la maintenance curative et préventive des équipements
- De veiller à ce que les dispositifs de sécurité soient contrôlés régulièrement

CONFORMITE D'UTILISATION

Utilisation appropriée

- La rampe est destinée à être utilisée sur des véhicules dont la tension de bord est de 12 V ou 24 V.
- Lors de l'utilisation dans la circulation routière publique, les dispositions légales doivent être respectées.

SERVICE APRES-VENTE

Le **SERVICE APRES-VENTE** est à votre disposition pour toute information technique :

- **site web:** <http://www.mercura.fr>
- **Courrier électronique :** support@mercura.fr
- **Téléphone :** +33 (0)2 54 702 702

Dans un esprit d'amélioration continue, nos employés sont à votre disposition pour répondre à toutes les questions que vous pourriez avoir concernant l'installation et l'utilisation de nos produits.

EXCLUSION OF LIABILITY (EN)

LIMITATIONS OF LIABILITY

The products have been developed in accordance with the applicable standards and regulations. The information gathered in the technical documentation takes into account the state of the art, knowledge and experience gained over the years.

MERCURA is not responsible for damages and consequences due to:

- Failure to comply with the information contained in the product documentation.
- Improper use of the product
- The installation of products by unqualified personnel
- Unauthorized changes made by the user or operator
- Technical Modifications not submitted to or approved by MERCURA
- The use of spare parts not approved by MERCURA

INSTALLER'S RESPONSIBILITIES

The installer is entirely responsible for installing the equipment on a vehicle.

The installer must define the means and material necessary for the installation of the equipment in order to deliver the vehicle equipped in accordance with the regulations.

MERCURA is not responsible for defects caused by incorrect definition of the mounting system, reinforcements, holes in the roof or roofliner, the condition and quality of the mounting system, the use of anchorage points provided by the vehicle manufacturer and the definition of the power supply and protection of the system according to the power source of the vehicle.

RESPONSIBILITIES OF THE USER AND THE OPERATOR

MERCURA products are professional devices that can only be used for this purpose. Their use is subject to legal obligations regarding safety in the workplace, which the operator must comply with. The same applies to safety and accident prevention regulations as well as environmental protection regulations. The use of this equipment on the road is subject to the traffic regulations and rules.

Obligations of the operator:

- Find out about the applicable occupational safety regulations
- Carry out a risk analysis related to the specific working conditions on the intervention site
- Train users on regulations, standards and conditions of use
- When using the device, regularly check the suitability of the implementation rules in relation to the applicable safety rules and standards.
- Make sure that the operator has read and understood the equipment operating manual.
- Ensure that users are regularly trained in its use and informed of the dangers related to the implementation of the equipment.
- Provide personnel with protective equipment suitable for the intervention and ensure its use.

It is the responsibility of the operator:

- To ensure the curative and preventive maintenance of the equipment
- Ensuring that safety devices are checked regularly.

USING COMPLIANCE

Appropriate use

- The lightbar is intended for use on vehicles with 12 V or 24 V on-board voltage.
- When used in public road traffic, the legal regulations must be observed.

AFTER-SALES SERVICE

The **AFTER-SALES SERVICE** is at your disposal for any technical information:

- **Website:** <http://www.mercura.fr>
- **Email :** support@mercura.fr
- **Phone :** +33 (0)2 54 702 702

In a way of continuous improvement, our employees are available to answer any questions you may have regarding the installation and use of our products.

SYNOPTIQUES / SYNOPTICS

VUE GÉNÉRALE / GENERAL OVERVIEW

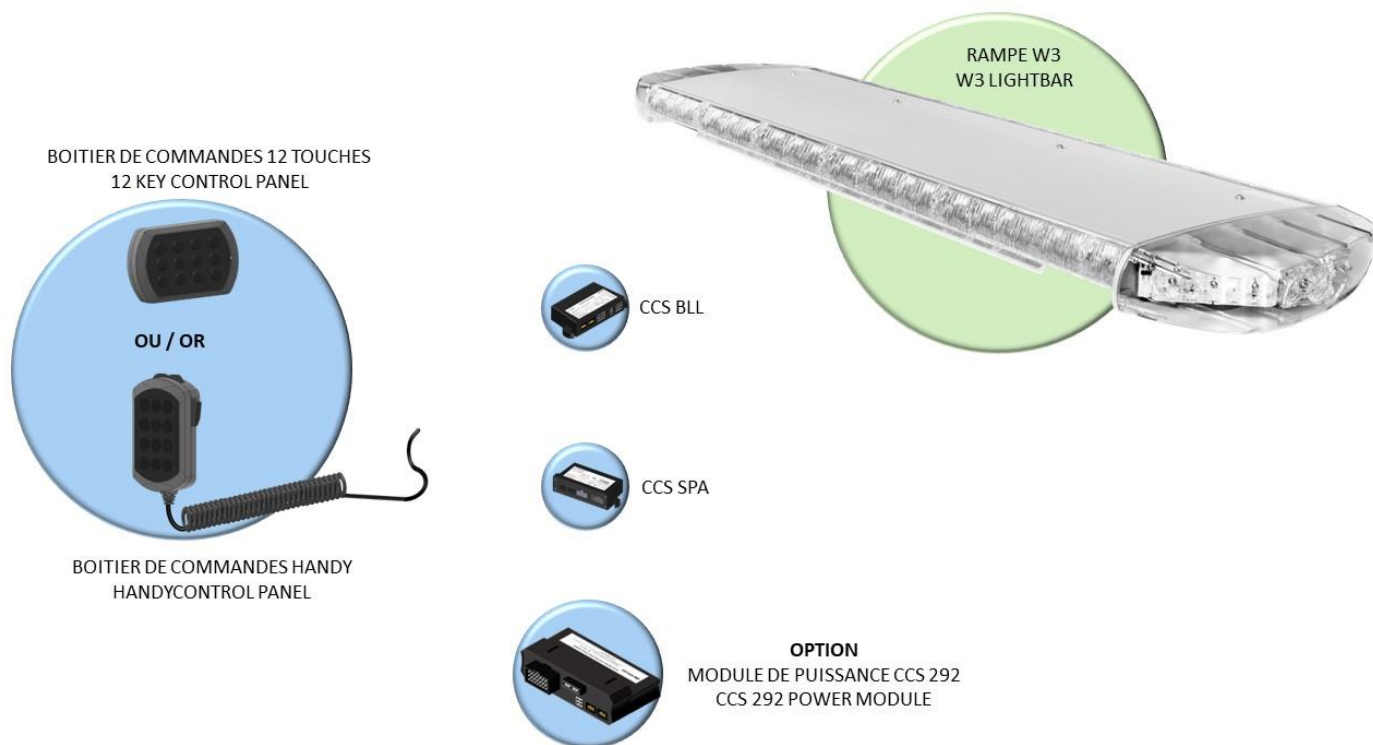

CCS BLL

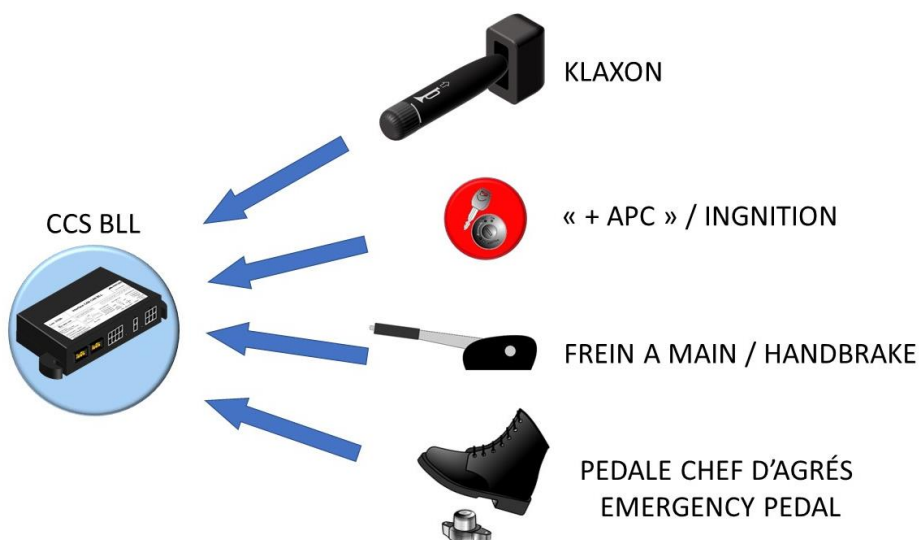

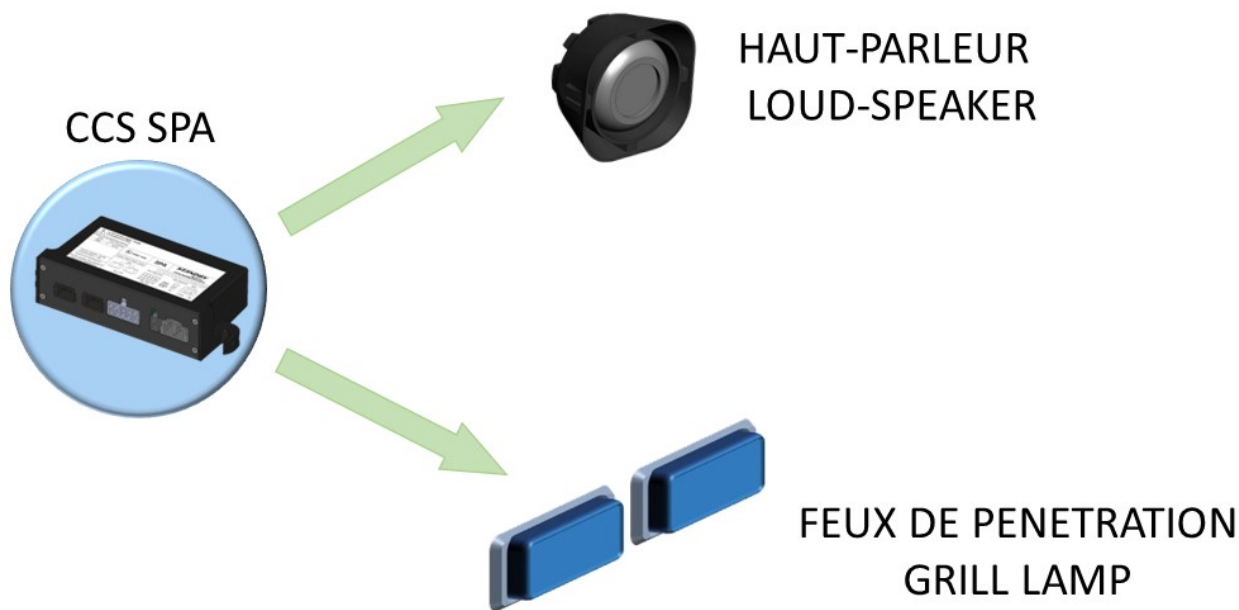

CCS 292

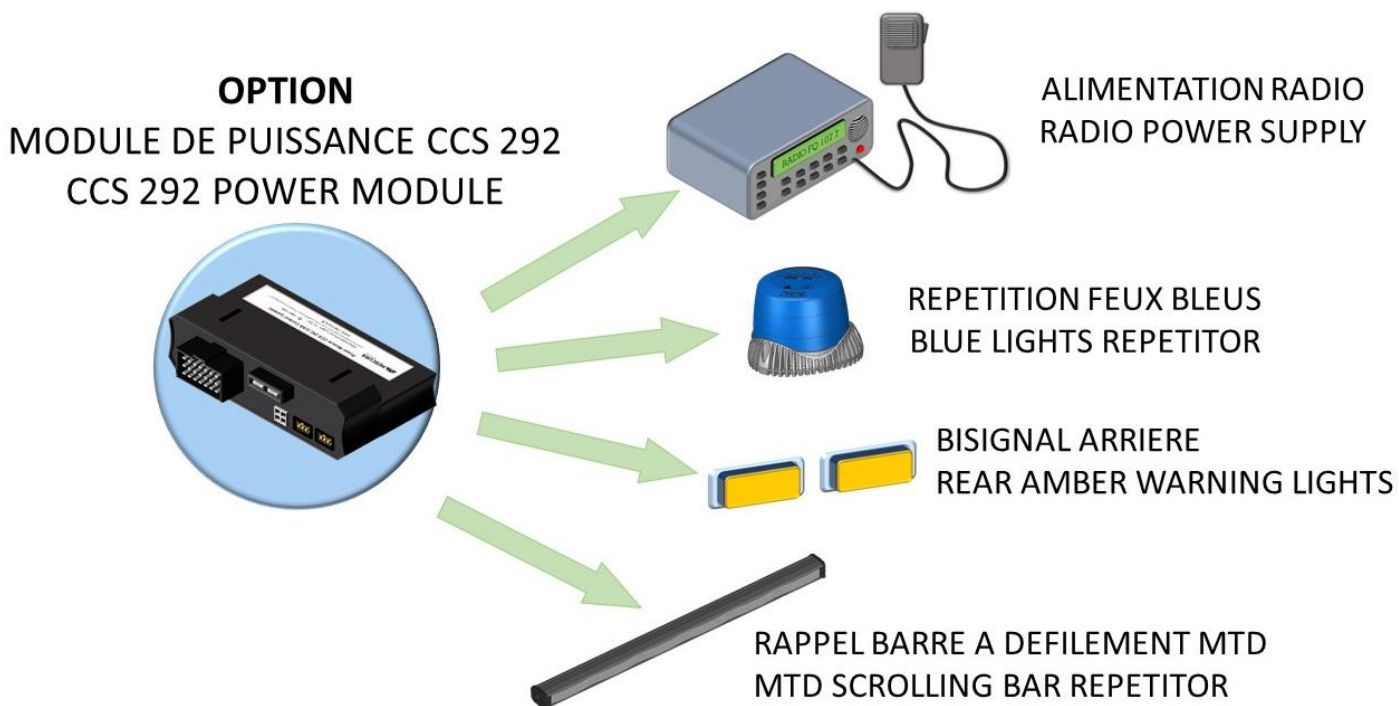

DONNEES TECHNIQUES / TECHNICAL DATA

RAMPE W3 / W3 LIGHTBAR

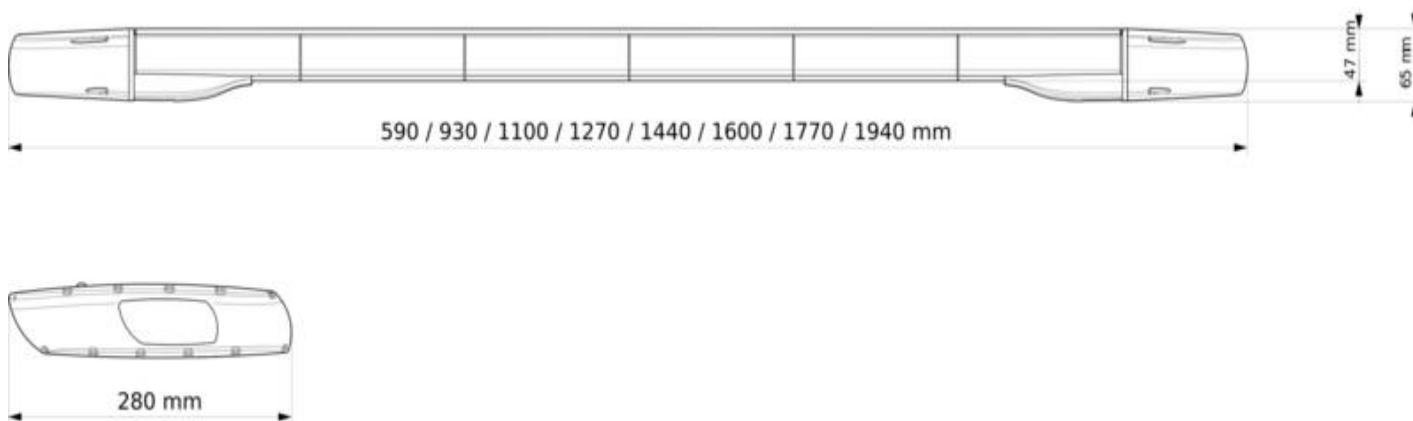

Lentilles / Lens	Polycarbonate / Polycarbonate
Couleur des lentilles / Lens color	Transparente / Clear
Couleur des LED / Led color	Bleu / Blue, orange / Amber, Blanc / White, Rouge / Red, Vert / Green, Bleu & Orange / Blue & Amber, Bleu & Rouge / Blue & Red, Bleu & Blanc / Blue & White, Orange & Blanc / Amber & White
Longueur du faisceau / Cable length	4,5 mètres / 4.5 meters
Tension / Voltage	12-24 volts / 12-24 VDC
Consommation / Consumption	15A jusqu'à 30A en pic pendant 50ms / 15A with peak @30A for less than 50ms
Longueurs / Length	590, 930, 1100, 1270, 1440, 1600, 1770 ou 1940mm
Poids / Weight	1100 : 11 kg / 1270 : 12 kg / 1440 : 15 kg / 1600 : 16 kg
Hauteur/ Height	Modules corner : 65 mm Modules intérieurs : 47mm
Largeur / Width	280mm
Longueur faisceau / Cable length	4,5m
Homologations / Approvals	ECE R6, ECE R7, ECE R10, ECE R65, ICAO

www.mercura.fr

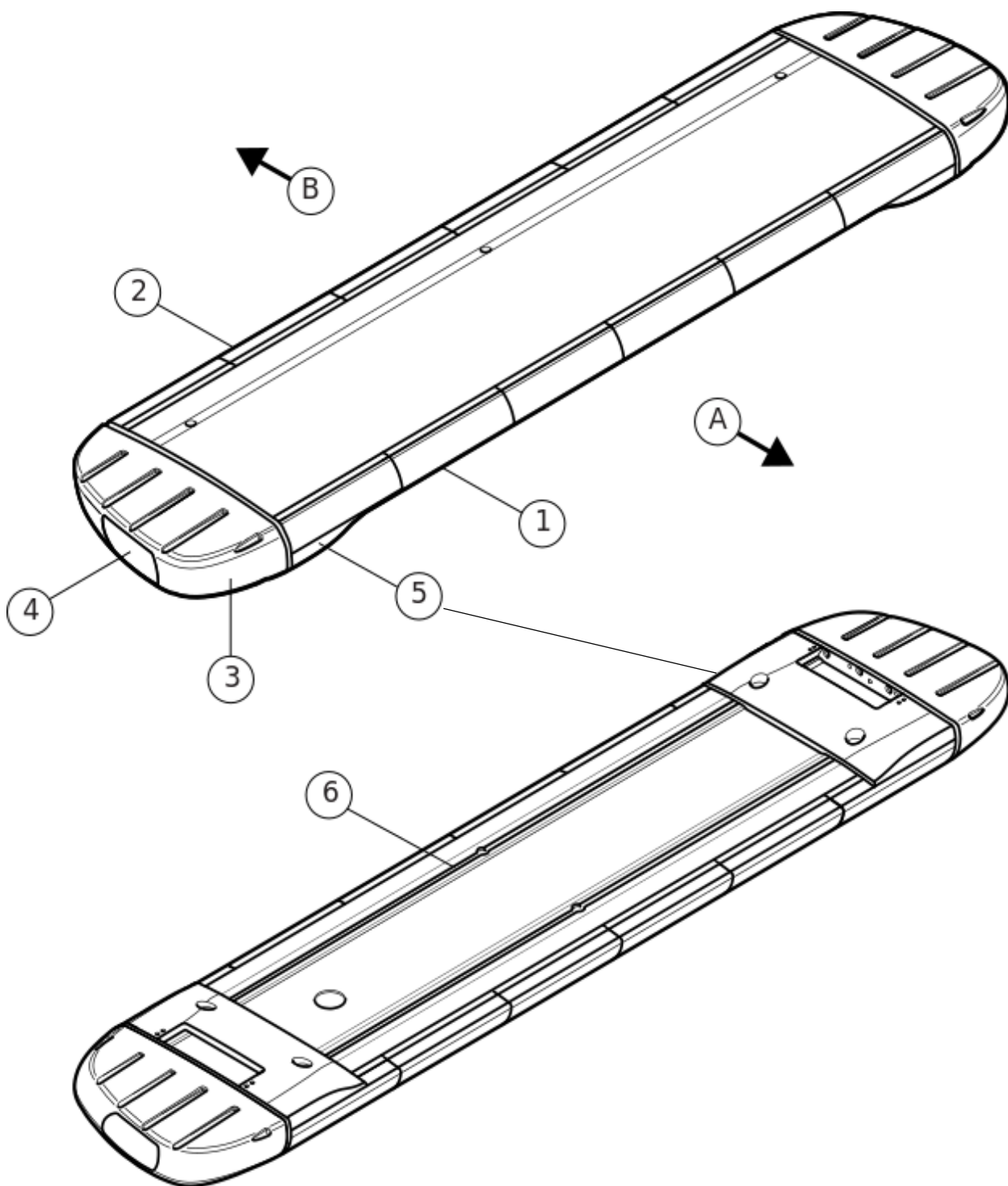

A : AVANT / FRONT

B : REAR / ARRIERE

1. Module avant / Front module
2. Module arrière / Rear module
3. Module Corner / Corner module
4. Projecteur Latéral / Alley light
5. Cache aérodynamique / Aerodynamic cover
6. Rail T / T-rail

www.mercura.fr

BOITIER DE COMMANDES SPA HANDY / SPA HANDY CONTROL PANEL

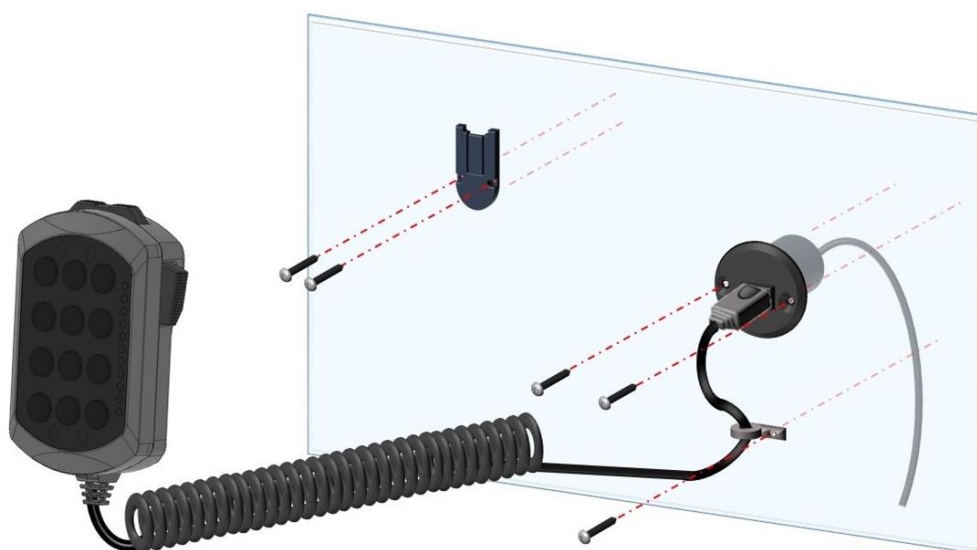
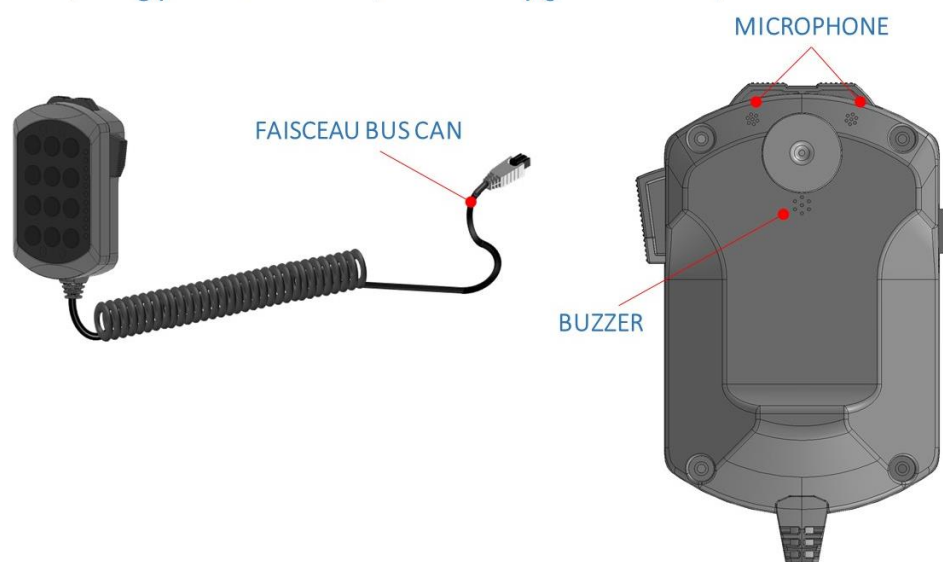
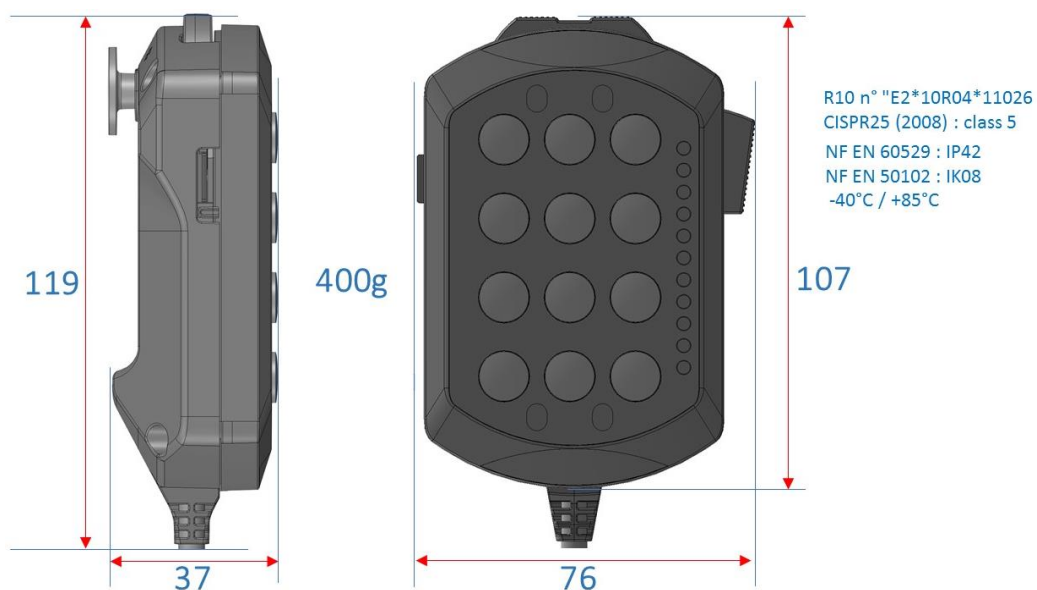

OPTION AVEC ENREGISTREUR / RECORDER OPTION

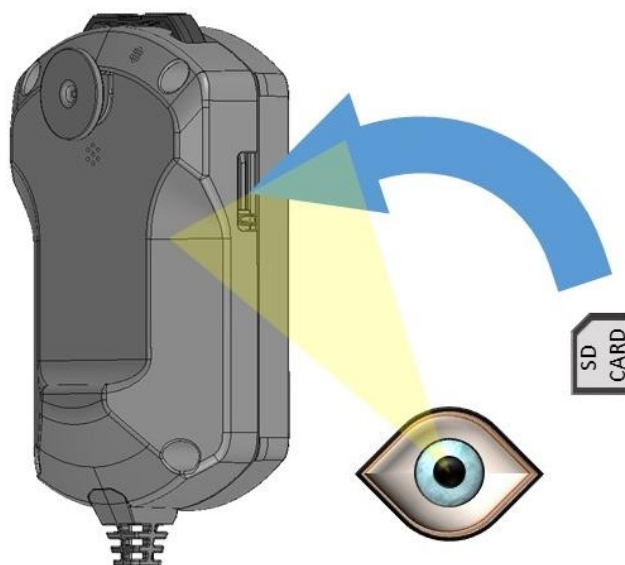

CCS BLL

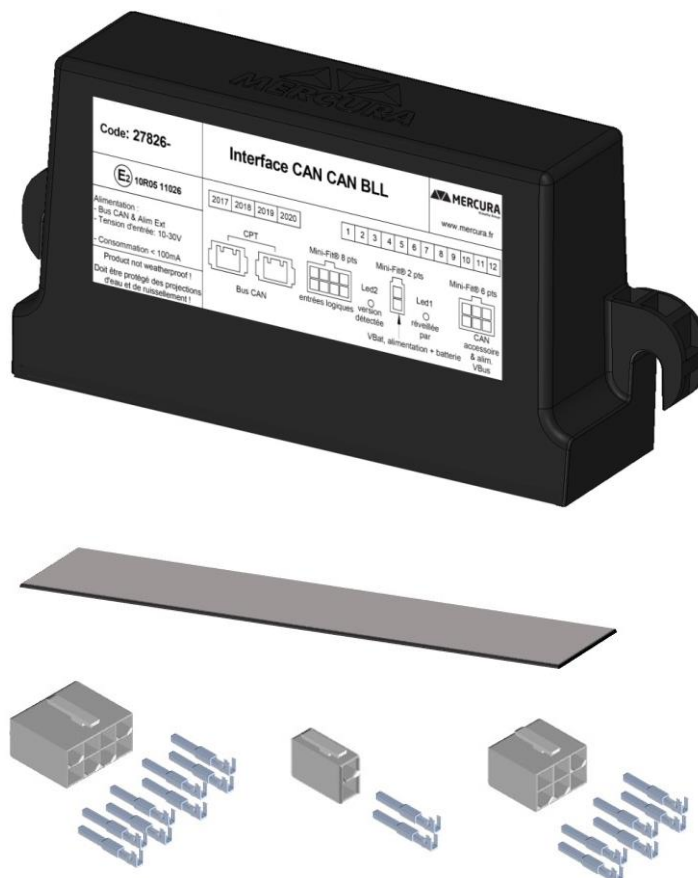

www.mercura.fr

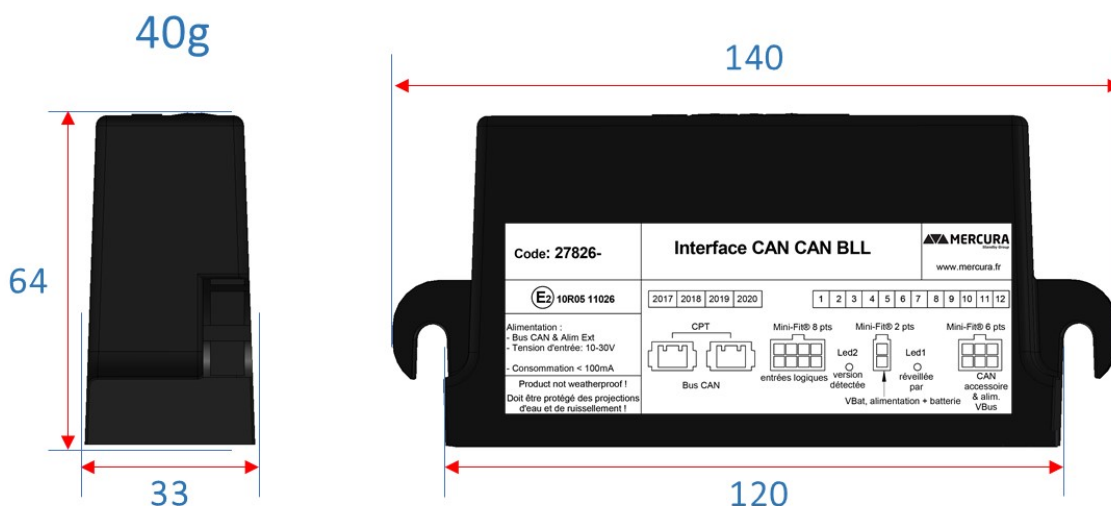

R10 n° "E2*10R04*11026
CISPR25 (2008) : class 5

NF EN 60529 : IP42
NF EN 50102 : IK08

-40°C / +85°C

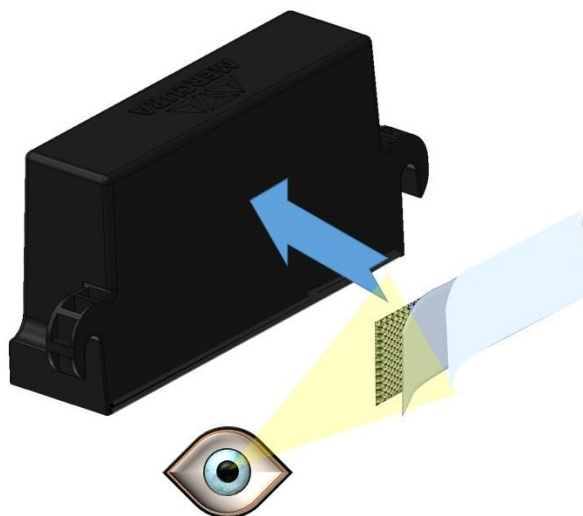
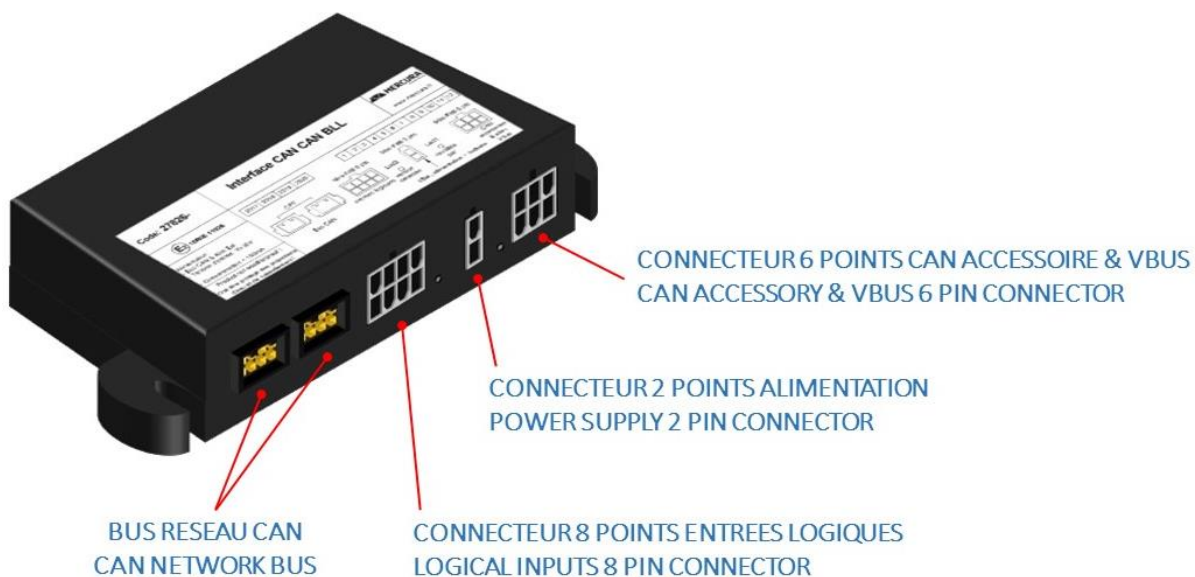

www.mercura.fr



CCS SPA

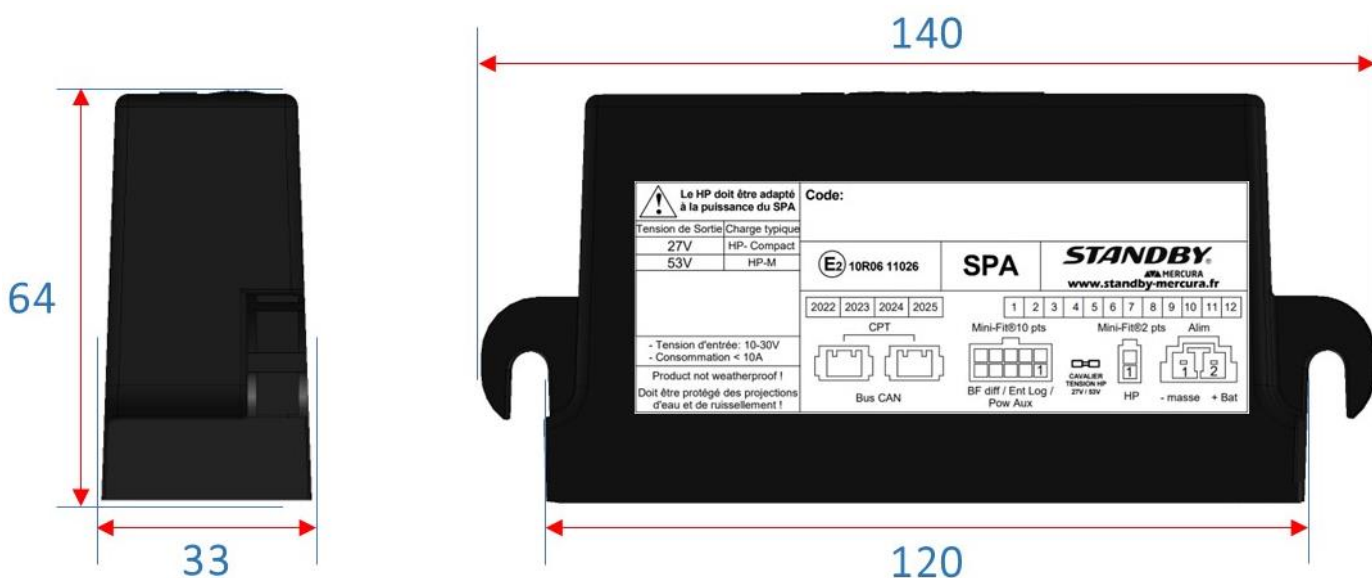

www.mercure.fr

CONNECTEUR 10 VOIES
 ■ ENTREES LOGIQUES
 ■ ENTREE AUDIO BF
 ■ SORTIES AUXILIAIRES

10 WAY CONNECTOR
 ■ DIGITAL INPUTS
 ■ AUDIO INPUT
 ■ AUXILIARY OUPUTS

CONNECTEUR 2 VOIES
 ■ SORTIE HAUT-PARLEUR
 2 WAY CONNECTOR
 ■ LOUDSPEAKER OUTPUT

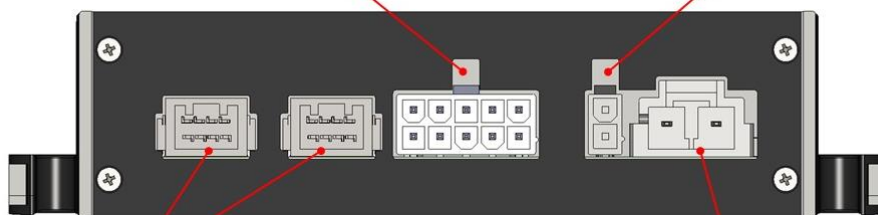

CONNECTEURS BUS RESEAU CAN
 CANBUS NETWORK CONNECTORS

CONNECTEUR 2 VOIES
 ■ ALIMENTATION
 2 WAY CONNECTOR
 ■ POWER-SUPPLY

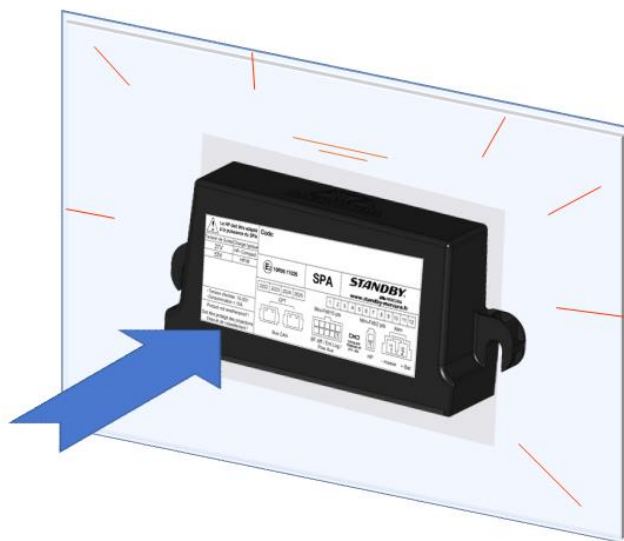
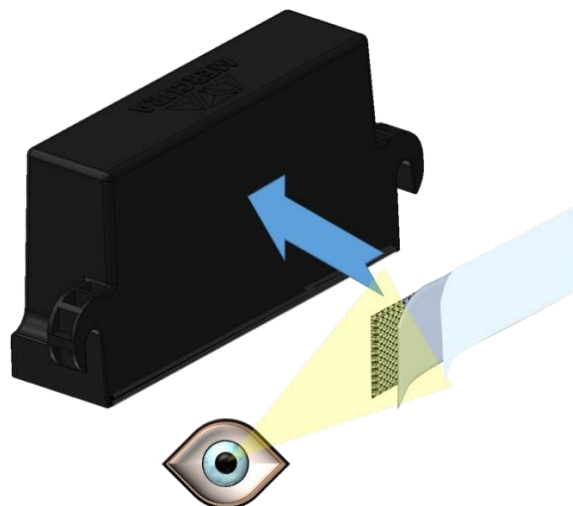

CCS 292

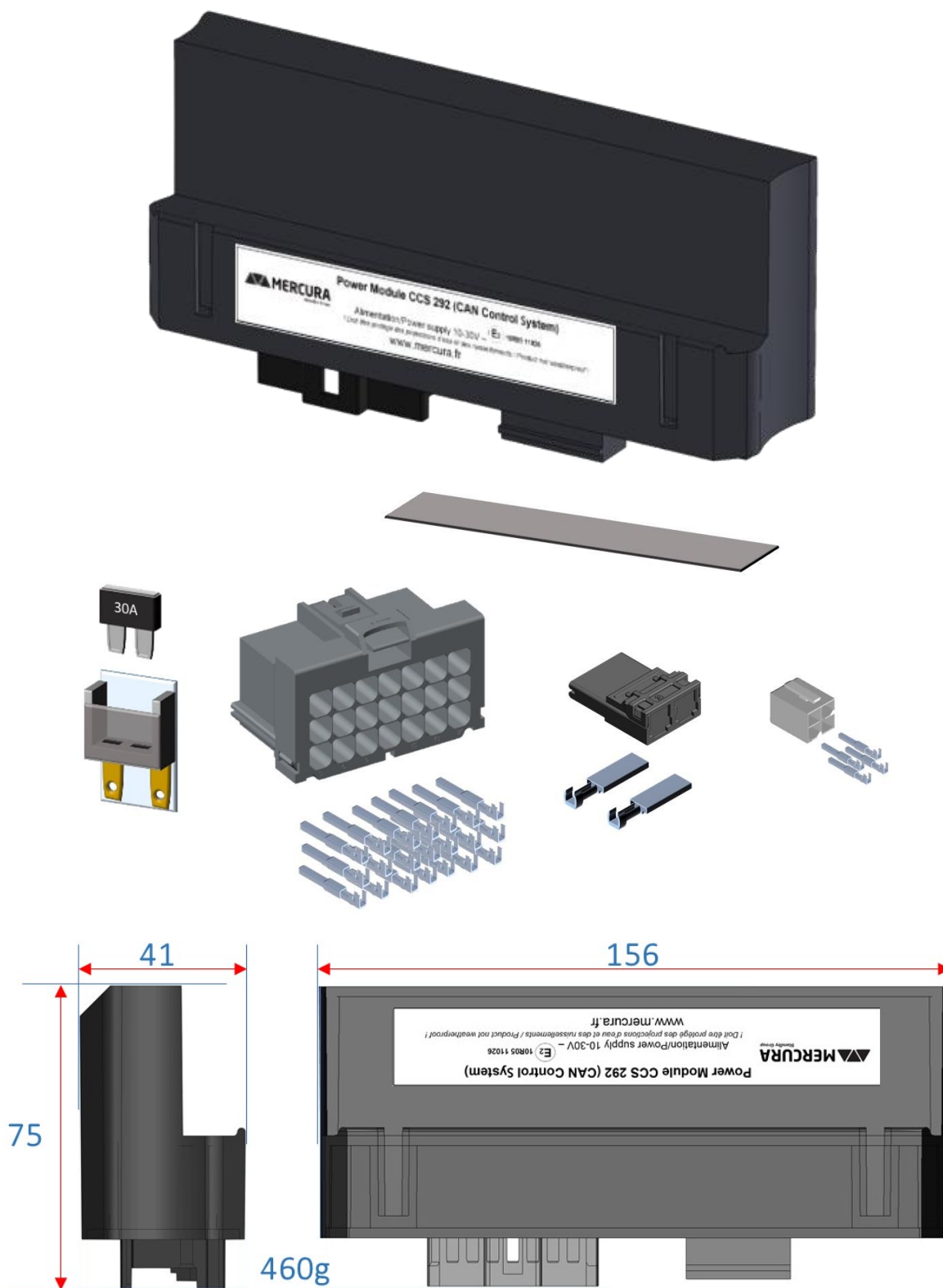

R10 n° "E2*10R05*11026
CISPR25 (2008) : class 5

NF EN 60529 : IP54
NF EN 50102 : IK08

-40°C / +85°C
30A Max

www.mercura.fr

CONNECTEURS SORTIES 21 POINTS
21 PIN OUTPUTS CONNECTOR

CONNECTEUR D'ALIMENTATION
POWER SUPPLY CONNECTOR

CONNECTEUR ENTREES 4 POINTS
4 PIN OUTPUTS CONNECTOR

BUS RESEAU CAN
CAN NETWORK BUS

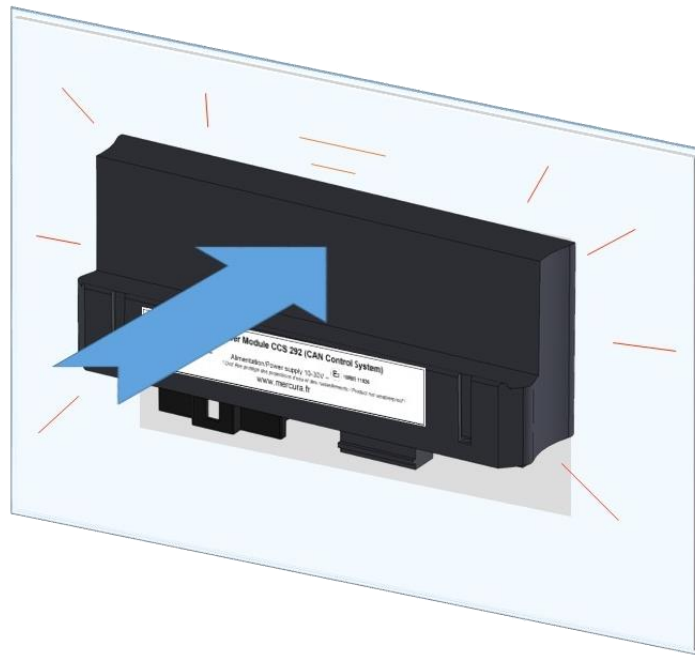
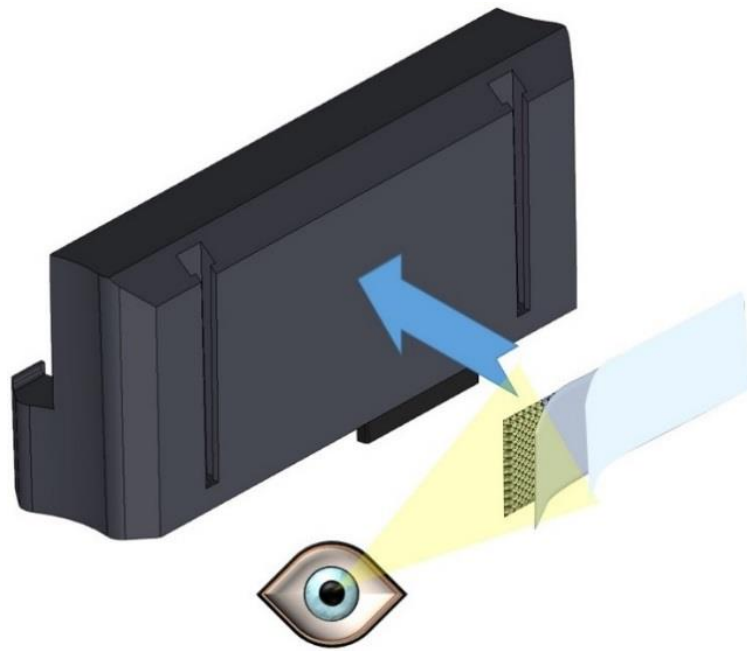

INSTALLATION / INSTALLATION

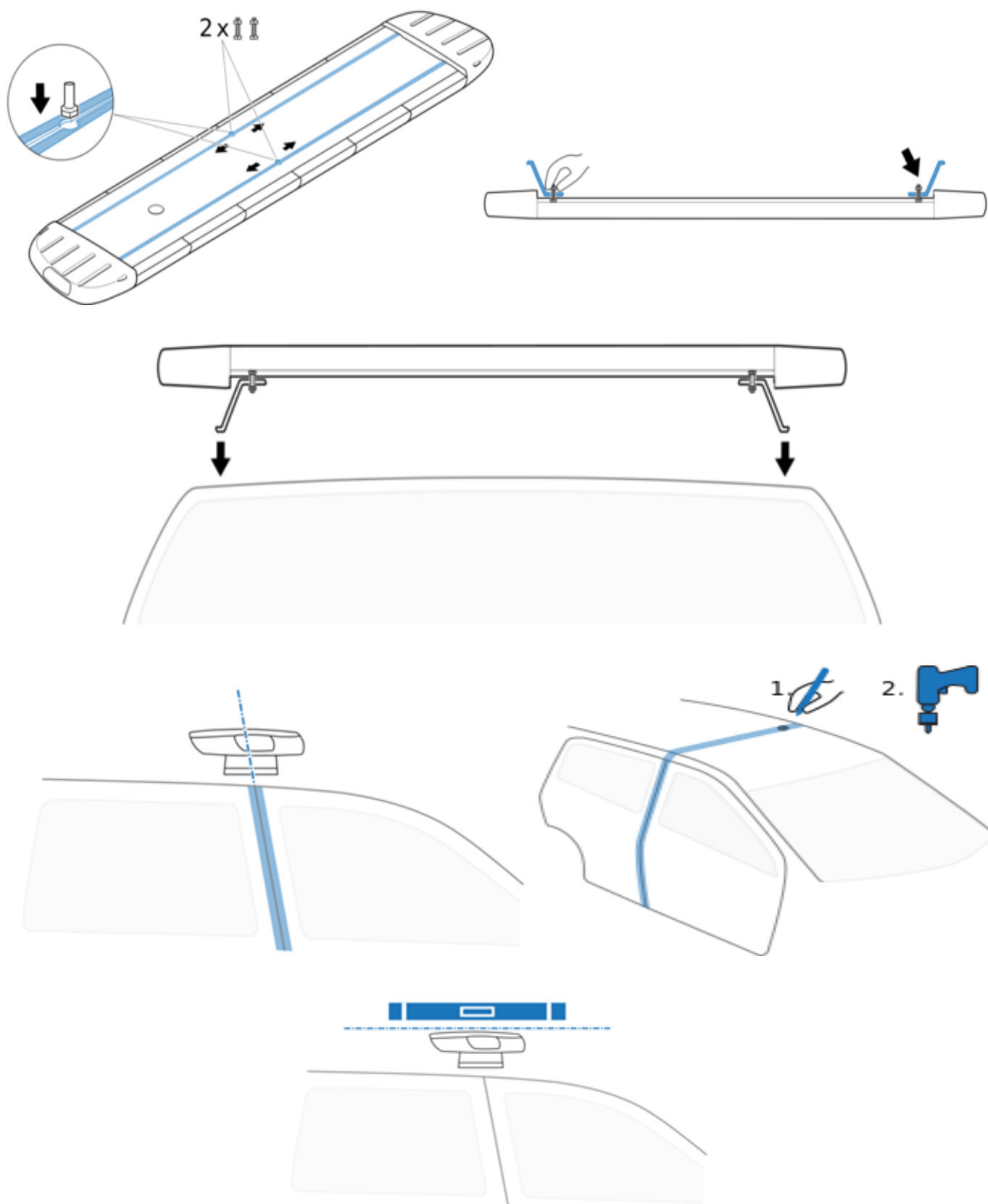

www.mercura.fr

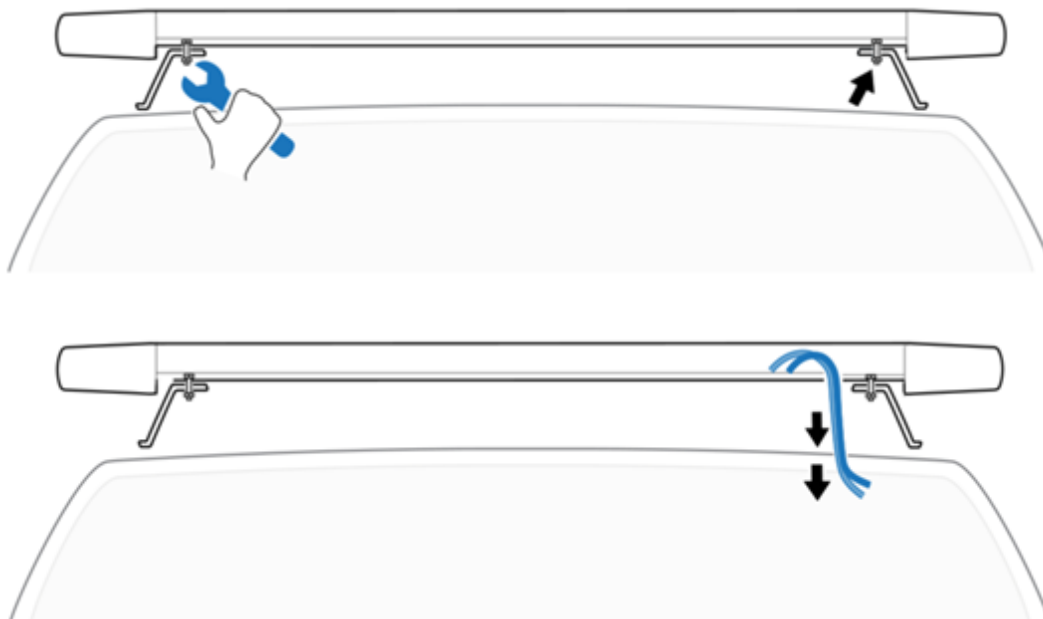

CABLAGE GENERAL – GENERAL WIRING

ALIMENTATION / POWER-SUPPLY

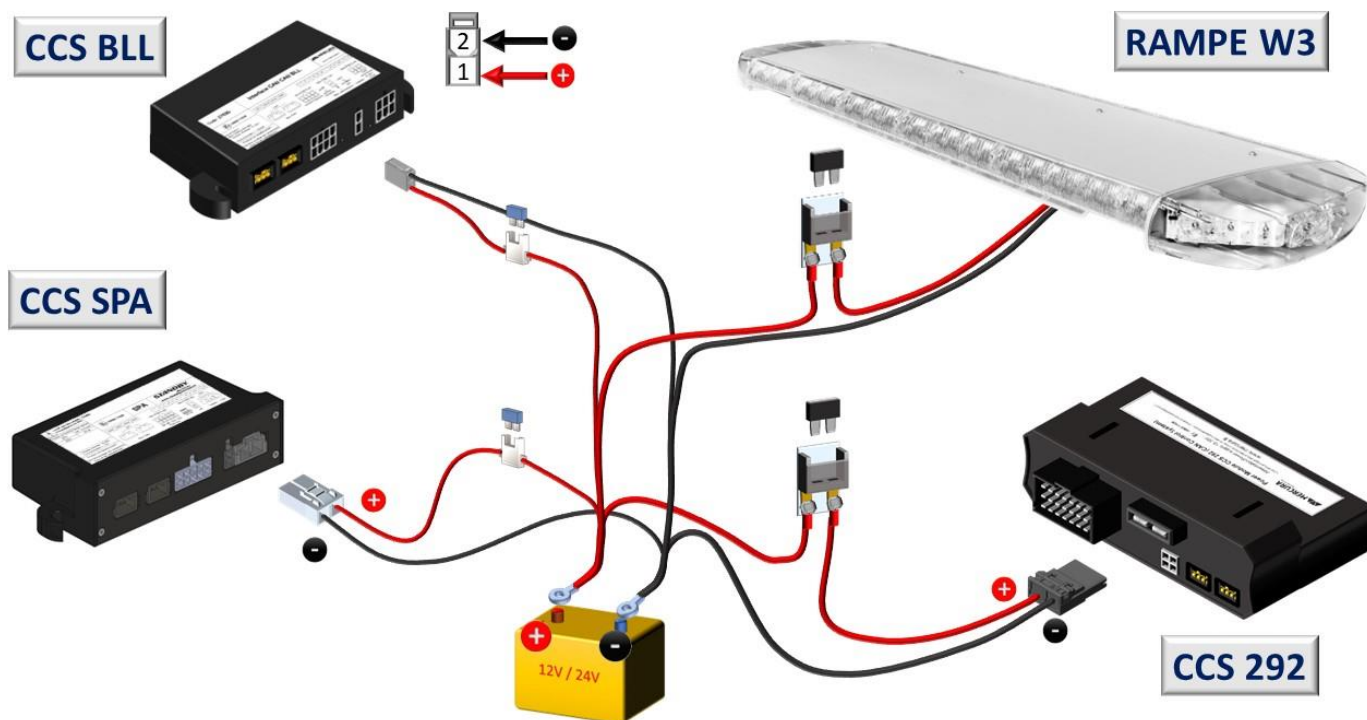

www.mercura.fr

RESEAU SANS OPTION CCS 292 – NETWORK WITHOUT CCS 292 OPTION

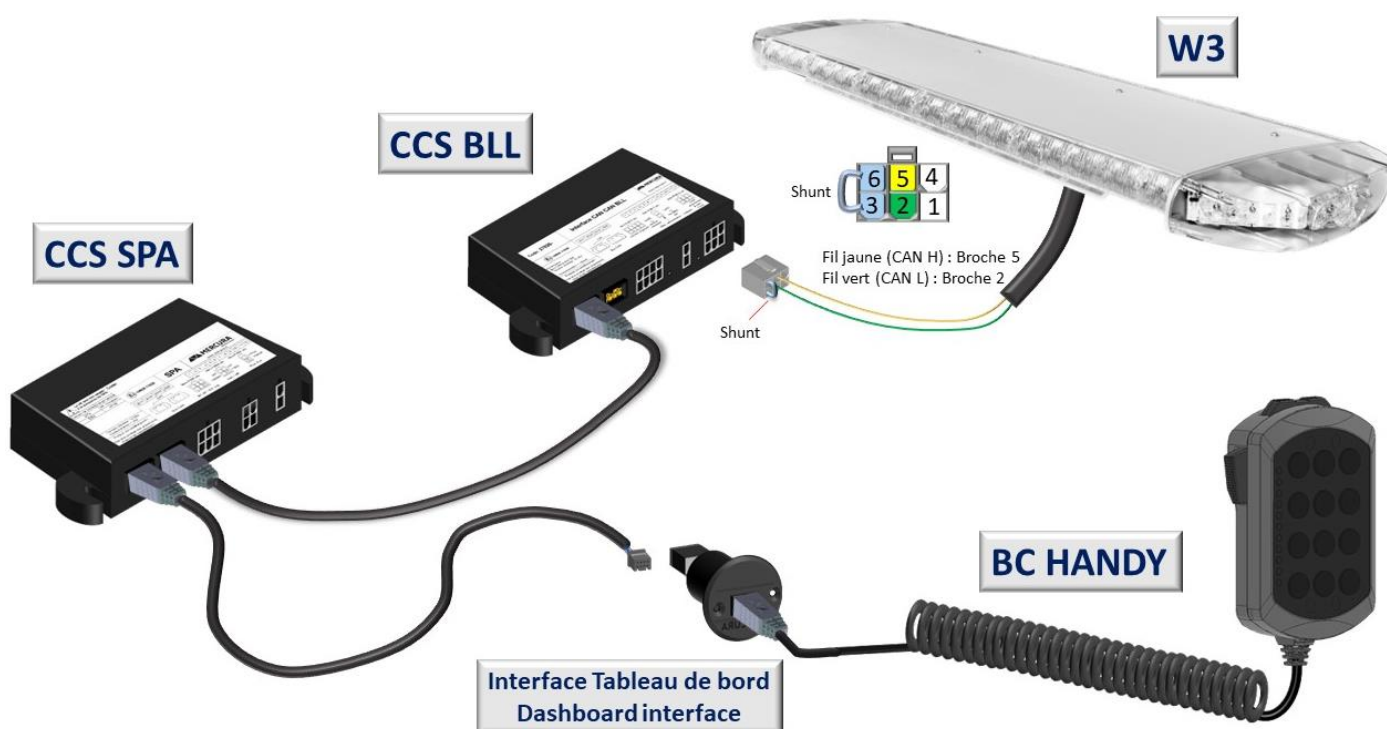

RESEAU AVEC OPTION CCS 292 / NETWORK WITH CCS 292 OPTION



CONNEXION DES ENTREES BLL / BLL INPUTS CONNECTION

CCS BLL



« + » APC / « + » Ignition

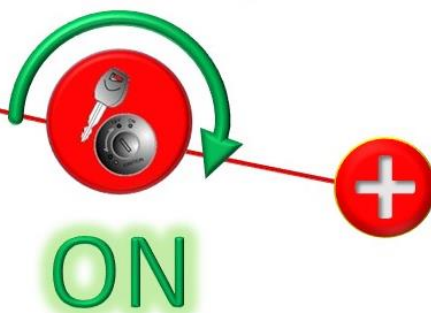

CCS BLL



« - » Frein à Main
« - » Handbrake

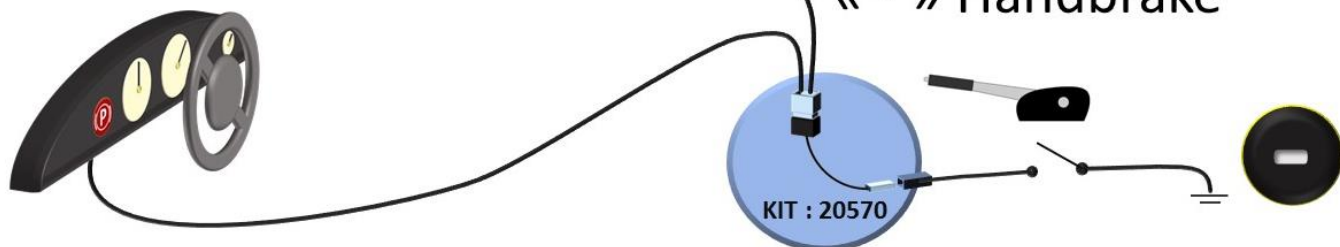

CCS BLL

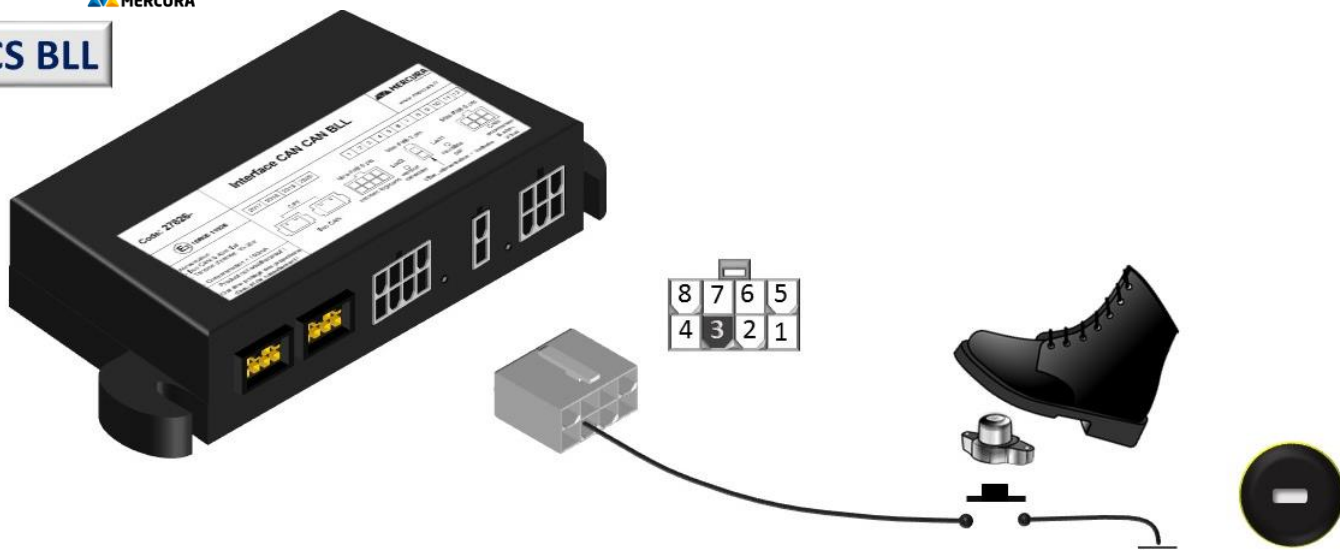

« - » Pédale Chef d'Agrès
« - » Emergency Pedal

CCS BLL

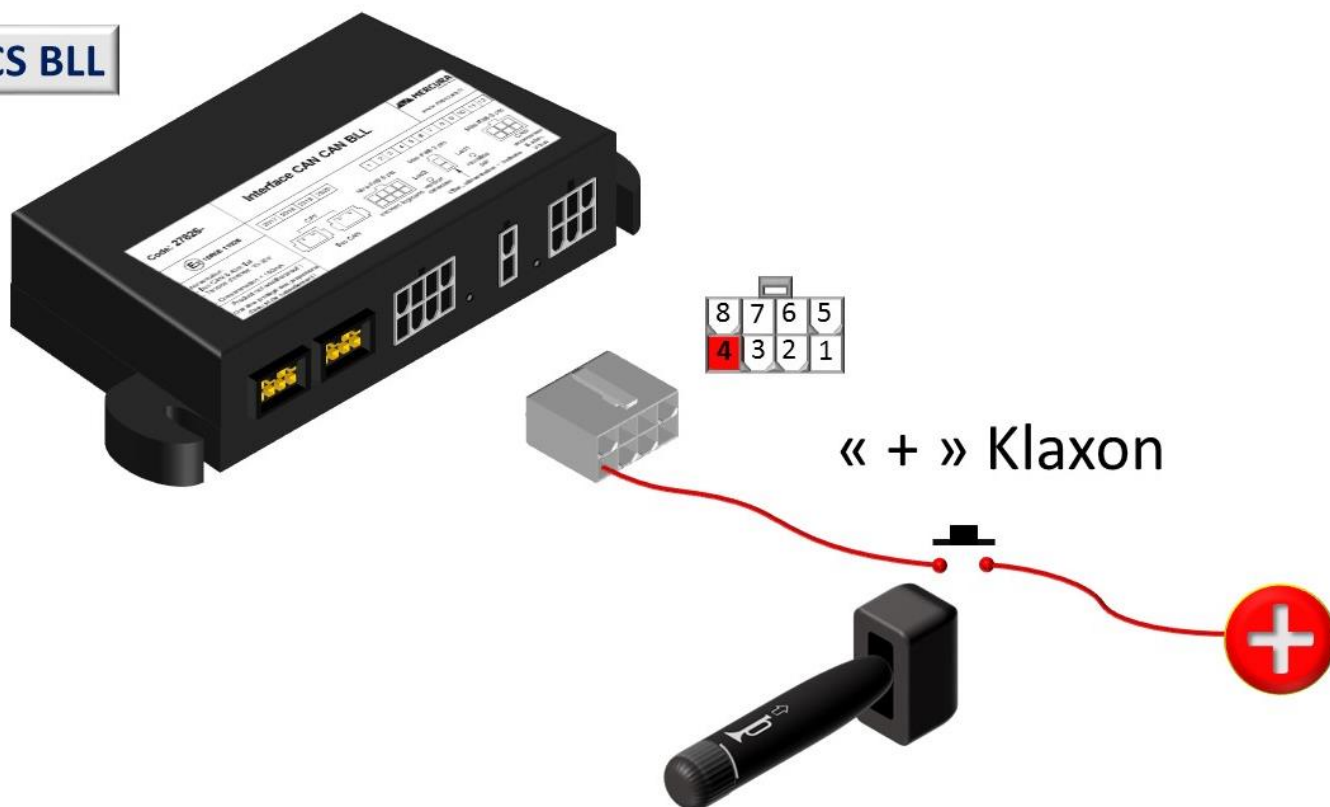

« + » Klaxon

CCS BLL



8	7	6	5
4	3	2	1

« + » Clignotant Droit /
« + » Right Indicator

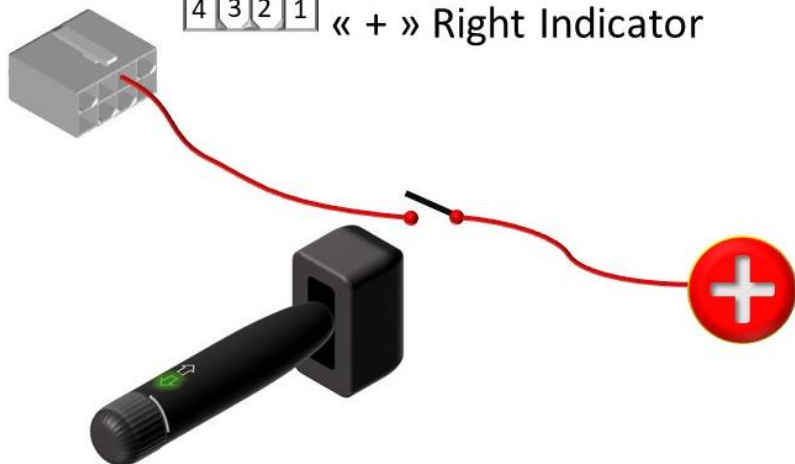

CCS BLL



8	7	6	5
4	3	2	1

« + » Clignotant Gauche
« + » Left Indicator

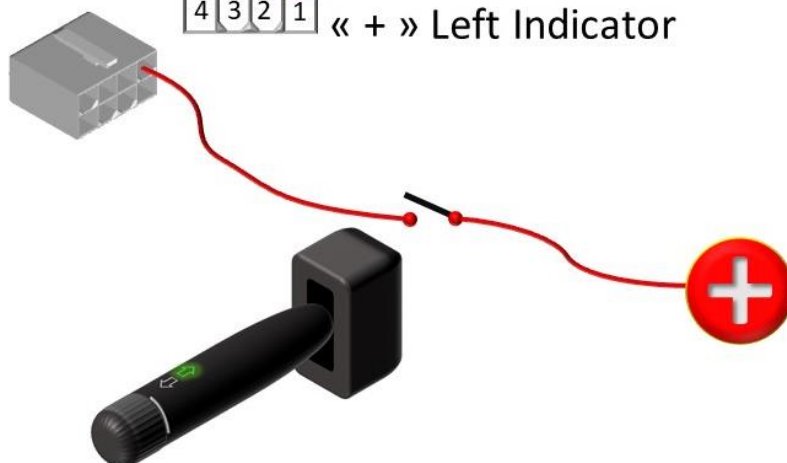

CCS BLL



« - » Mode Clignotement Rampe Triple Flash /
« - » Triple Flash Lightbar flashing mode

CCS BLL



« - » Fonctionnement en Mode SPO
« - » SPO Mode operating

DIFFERENTS HAUTS-PARLEURS / DIFFERENT LOUDSPEAKERS

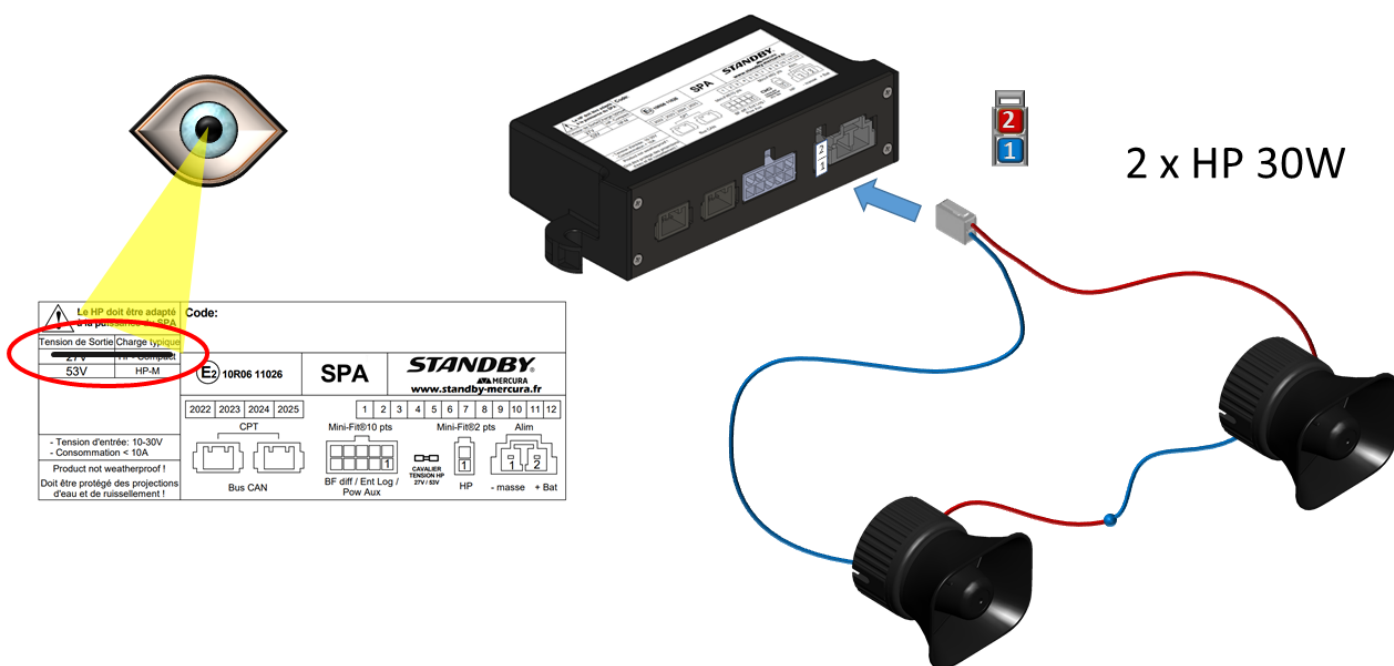
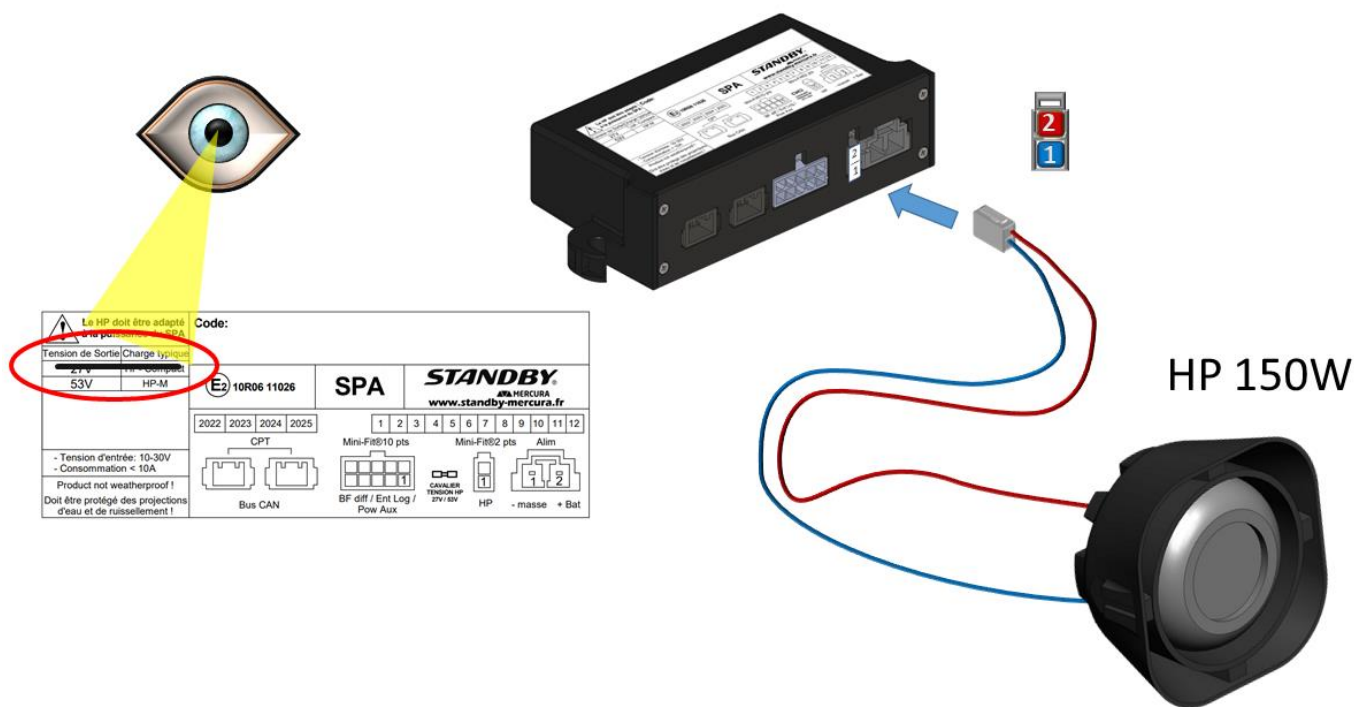

CCS SPA



<p>Le HP doit être adapté à la puissance du SPA</p>	Code:		
	<p>Tension de Sortie/Charge typique</p> <p>37V 53V HP-M</p>	<p>E2 10R05 11026</p>	<p>SPA</p> <p>MERCURA Standby Group www.mercura.fr</p>
<p>- Tension d'entrée: 10-30V - Consommation < 10A</p> <p>Product not weatherproof! Doit être protégé des projections d'eau et de ruissellement!</p>	<p>2017 2018 2019 2020</p> <p>CPT</p>	<p>1 2 3 4 5 6 7 8 9 10 11 12</p> <p>Mini-Fit®6 pts Mini-Fit®4 pts Mini-Fit®2 pts</p> <p>HP - masse HP + Bat</p>	<p>+ Pow - masse</p>
	<p>Bus CAN</p>	<p>BF diff / Ent Log</p>	<p>Alim / HP</p>
			<p>Pow Aux</p>

SONORPLAQUE HP
LOUD-SPEAKER SONORPLAQUE

SPA & FEUX DE PENETRATION / SPA 1 GRILL LAMPS

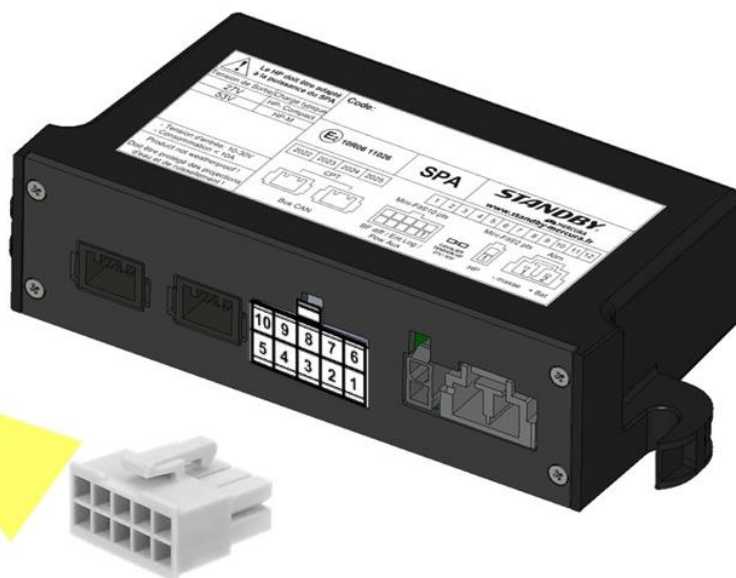
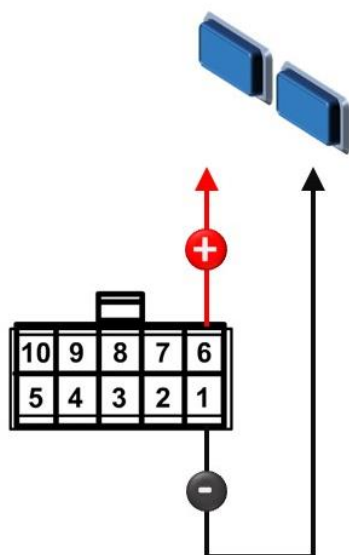

OPTION CCS 292 & REPETITION FEUX BLEUS / CCS 292 OPTION & BLUE LIGHTS REPETITOR

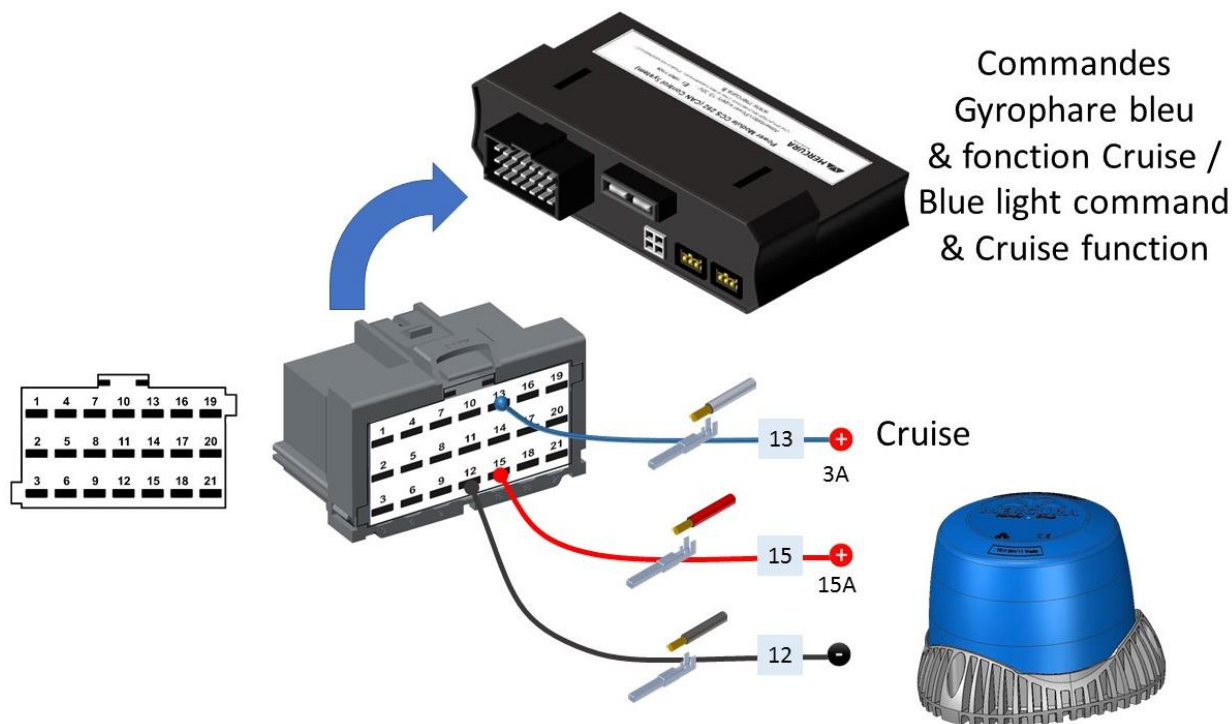

OPTION CCS 292 & BARRE A DEFILEMENT / CCS 292 OPTION & SCROLLING BAR

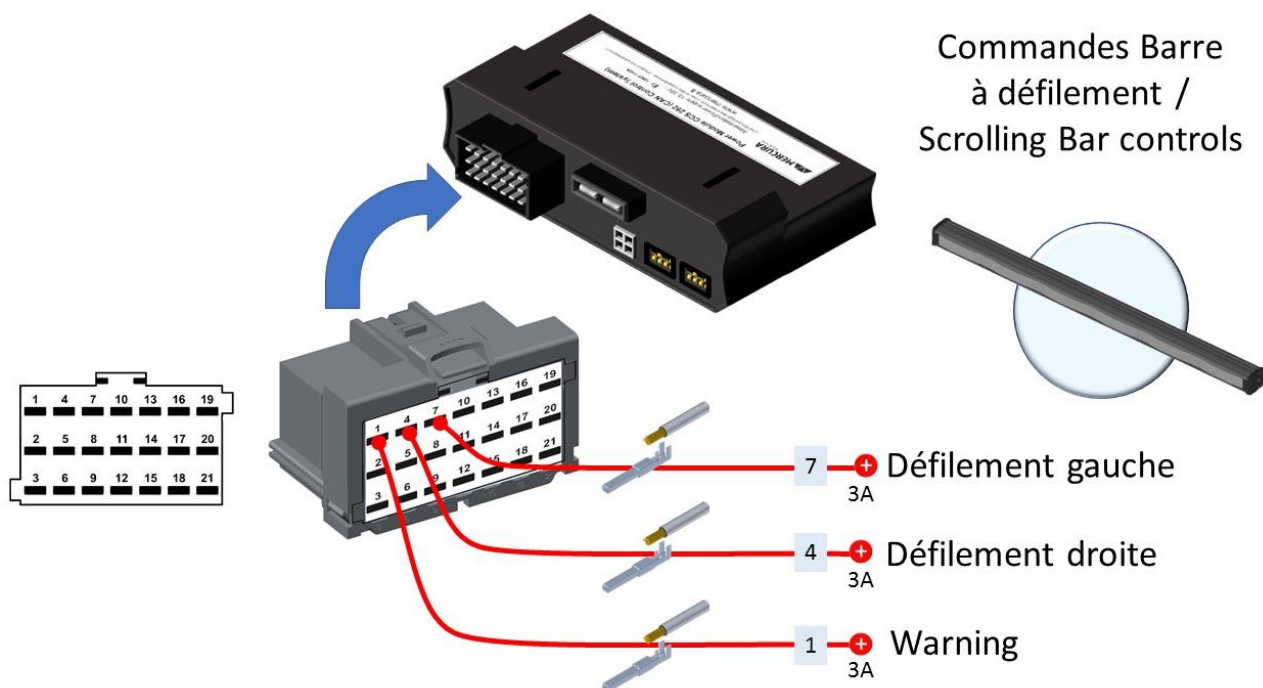

OPTION CCS 292 & PROJECTEUR DE TRAVAIL / CCS 292 OPTION & WORKING LIGHT

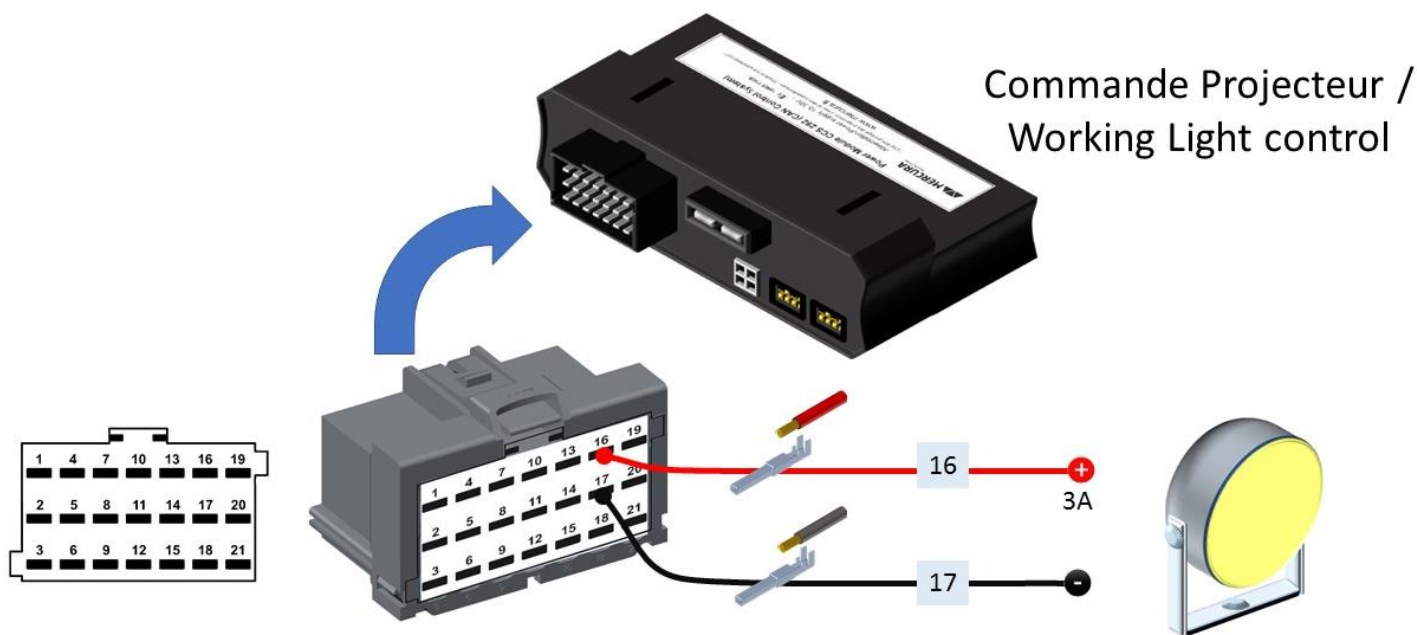

OPTION CCS 292 & SORTIES PERMANENTES / CCS 292 OPTION & PERMANENT OUTPUTS

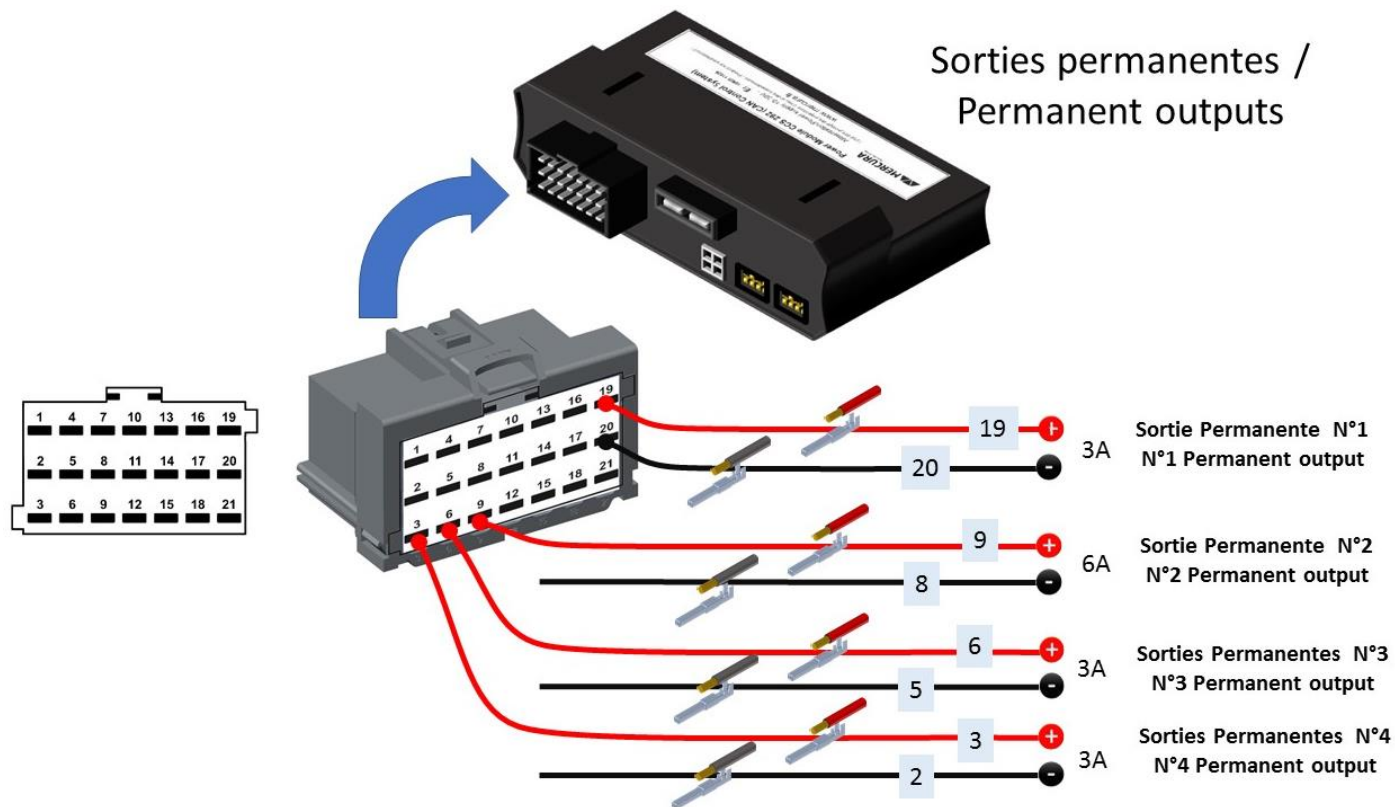

ENTRETIEN / MAINTENANCE

FR - Nota

Utilisez un shampoing doux pour le lavage de la voiture et une éponge douce/appropriée à la surface de la barre lumineuse ainsi qu'à la surface du véhicule.

EN - Note

Use a mild car wash shampoo and a sponge that is gentle/appropriate to the lightbar surface as well as the vehicle surface.

FR - Attention

- Lors de l'utilisation d'un nettoyeur à haute pression :
- Pression de l'eau à 80 bars maximum.
- Distance minimale de 80 cm entre le pistolet et la barre lumineuse.

EN - Caution

- When using high-pressure cleaner:
- Water pressure at a maximum of 80 bar.
- Minimum distance of 80 cm between the gun and the lightbar.

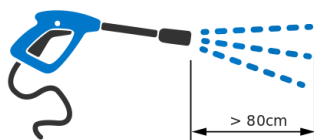

FR –

- Dirigez le pistolet de manière à ce que le jet atteigne la surface à un angle de 90°.
- Rincez toujours soigneusement à l'eau claire après un lavage à haute pression.
- Suivez les étapes ci-dessus pour éviter les impacts négatifs sur les joints d'emballage, les logos et les autocollants.

EN -

- Direct the gun so that the spray pattern hits the surface at a 90° angle.
 - Always thoroughly rinse with clean water after a high-pressure wash.
 - Follow the steps above to avoid negative impacts on packing seal, logos and decals.
-

FR – Attention

N'utilisez pas de dégraissant.

EN -Caution

Do not use degreaser.

FR- Attention

Le lavage en machine avec des brosses est autorisé à condition que les brosses soient propres. Toutefois, cela augmentera le risque que le plastique devienne mat et se raye.

EN - Caution

Machine wash with brushes is acceptable, as long as the brushes are clean. However this will increase the risk of the plastic becoming matte and scratchy.
