

MINISTÈRE DE L'ÉCOLOGIE, DU DÉVELOPPEMENT DURABLE ET DE L'ÉNERGIE

Tour SEQUOIA  
1, Place Carpeaux  
92800 PUTEAUX

\*\*\*\*\*



COMMUNICATION CONCERNANT / *COMMUNICATION CONCERNING*

- l'homologation / *the approval*
- l'extension d'homologation / *approval extended*
- le refus d'homologation / *approval refused*
- le retrait d'homologation / *approval withdrawn*
- l'arrêt définitif de la production / *production definitely discontinued*

d'un type de feu spécial d'avertissement pour automobiles, en application du Règlement N° 65 / *of a type of special warning lamp for motor vehicles, pursuant to Regulation N° 65.*

Homologation N° / *Approval N°* : 0015049

Extension N° / *Extension N°* : -

- 1 Feu spécial d'avertissement / ~~tournant~~ / à éclat stationnaire / à éclat directionnel / rampe complète / ~~demi-rampe~~  
*Special warning lamp / ~~rotating~~ / stationary flashing lamp / directional flashing lamp / complete bar / ~~half bar~~*  
de couleur bleue / ~~de couleur jaune-amber~~ / de couleur rouge  
*blue / ~~amber~~ / red*
- 2 Le feu spécial d'avertissement a un / ~~deux~~ niveaux d'intensité  
*Special warning lamp has one / ~~two~~ levels of intensity:*  
  
Le feu spécial d'avertissement est composé d'une unité distincte.  
*Special warning lamp consists of one separate unit.*
- 3 Pour les feux spéciaux d'avertissement ayant deux niveaux d'intensité, système employé pour obtenir une intensité renforcée de jour :  
*For special warning lamps having two levels of intensity, indicate the system used to obtain increased intensity at day-time:*

## 4 Source lumineuse utilisée :

*Used light source:*

Catégorie de lampe à incandescence : -

*Category of filament lamp:*

ou / or

Source lumineuse à décharge : ~~OUI~~ / NON*Gas discharge light source: YES / NO*

ou / or

Source lumineuse à DEL : OUI / ~~NON~~*LED YES / NO*

ou / or

Module d'éclairage: ~~OUI~~ / NON*Light source module: YES / NO*

Code d'identification spécifique du module d'éclairage: -

*Light source module specific identification code:*

- 5 Tension nominale de feu spécial  
d'avertissement : 12 ou 24 Volts  
*Rated voltage of warning special warning lamp: 12 or 24 Volts*

- 6 Marque ou désignation commerciale : MERCURA VEGA BFS  
*Trade name or mark:*

- 7 Nom et adresse du fabricant : MERCURA S.A.  
*Manufacturer's name and address:* Rue Louis Pasteur - Z.A Les Gailletrous  
F - 41260 LA CHAUSSEE SAINT VICTOR

- 8 Le cas échéant; nom et adresse du représentant du fabricant: -  
*If applicable, name and address of manufacturer's representative:*

- 9 Présenté à l'homologation le : 03/03/2015  
*Submitted for approval on:*

- 10 Service technique chargé des essais d'homologation : UTAC  
*Technical service responsible for approval tests :*

- 11 Date du procès-verbal délivré par ce service : 11/03/2015  
*Date of report issued by that service:*

- 12 Numéro du procès-verbal délivré par ce service: 15/01633  
*Number of report issued by that service:*

13 L'homologation est: accordée / *granted*  
*Approval is :* ~~refusée / *refused*~~  
~~étendue / *extended*~~  
~~retirée / *withdrawn*~~

14 Motif(s) de l'extension (le cas échéant) : -  
*Reason(s) of extension (if applicable):*

15 Lieu : PARIS  
*Place :*

16 Date : 20 MARS 2015  
*Date :*

17 Signature :  
*Signature :*



D. KOPACZEWSKI

18 Les documents déposés au Service Administratif qui a délivré l'homologation peuvent être obtenus sur demande.  
*The documents deposited with the Administrative Service which has granted may be obtained on request.*

**9 - Nom et adresse du fabricant:**

**MERCURA.**

Rue Louis Pasteur.

Z.A. Les Gailletrous

41260 La Chaussée Saint Victor

**INSTALLATION :**

Le montage de la rampe de signalisation doit être réalisé de telle façon à émettre une lumière intermittente tout autour de l'axe vertical du véhicule.

**ZONE DE COUVERTURE :**

Rampe VEGA BF

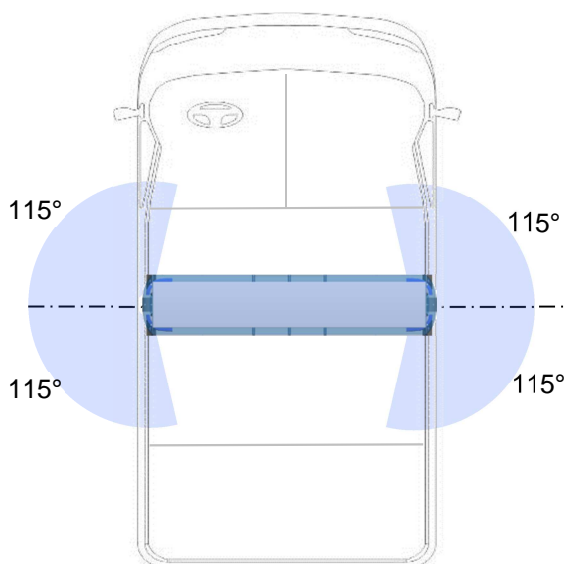

Rampe VEGA BF1

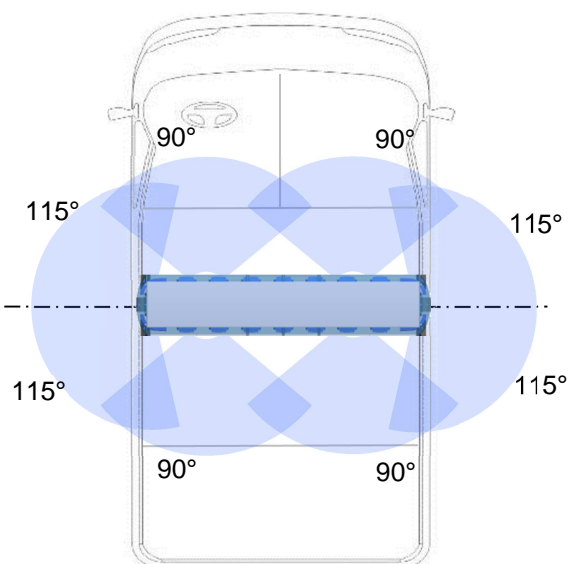

Rampe VEGA BF2

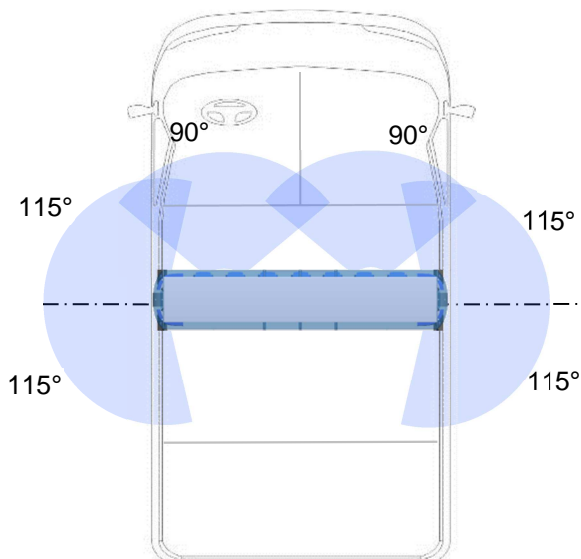

Rampe VEGA BF3

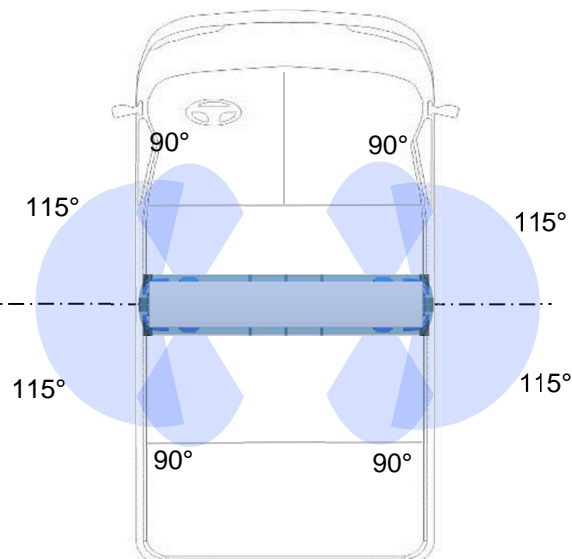

Variable de 0.4 à 2m selon version

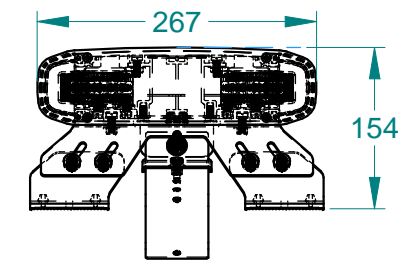
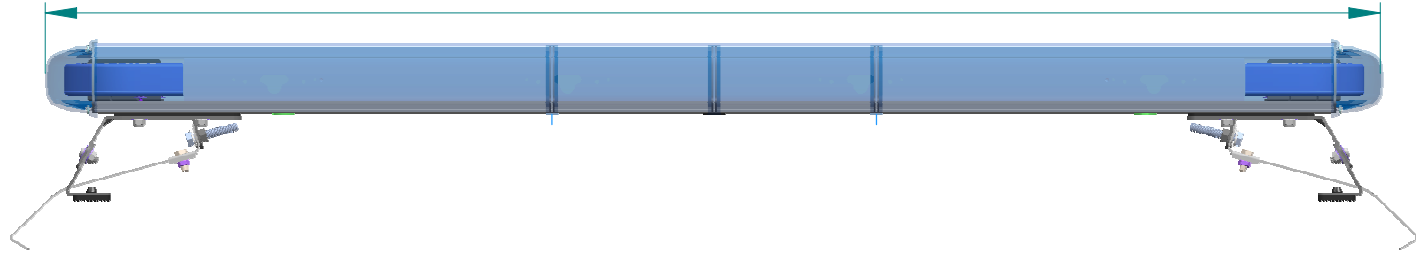

Marquage par étiquette indélébile et autodestructible sur le carénage bleu

**TB1 (E2) 0015049**  
12V-24V / 12 Watts  
Made in CCE

Marquage par étiquette indélébile et autodestructible sur le carénage bleu

**TB1 (E2) 0015049**

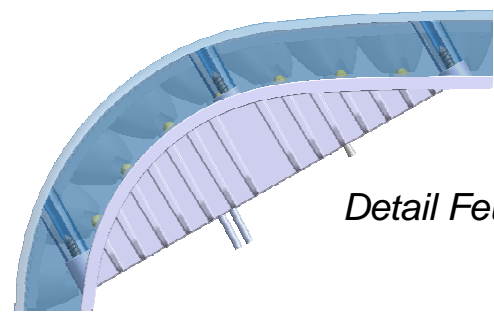
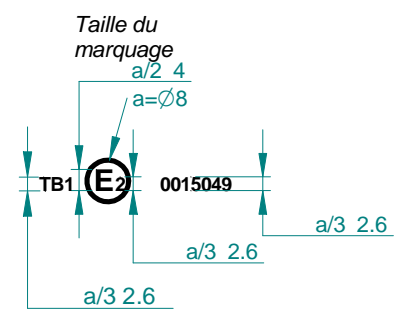
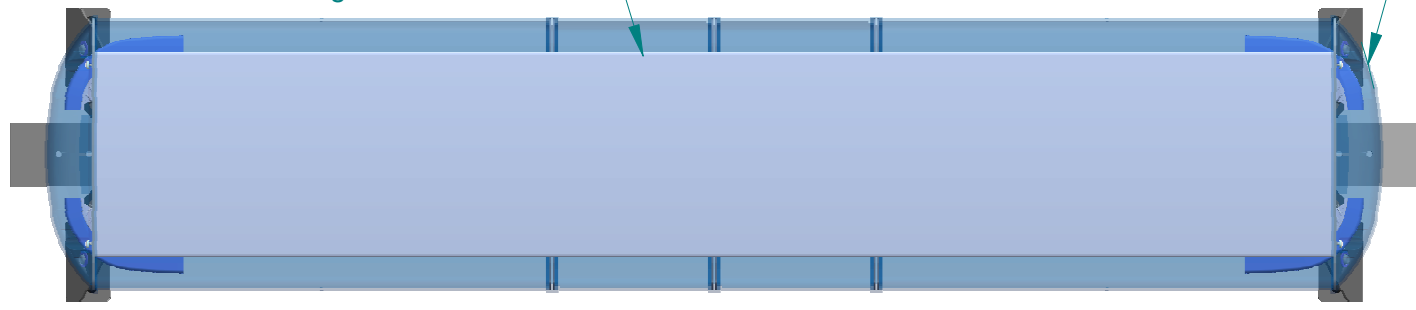

Detail Feu d'angle

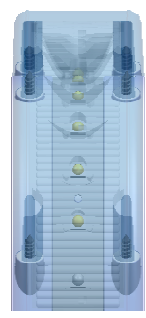

Ajout optionnel en partie centrale:  
(Feux de balisage et d'alerte, ...)

Matière : --				DESIGNATION:						
Trait. Surface: --				HOMOLOGATION RAMPE VEGA BF						
	Date	Nom	Signature							
Dessiné par :	25/02/2015	MT								
Visé par :										
				Ce plan est la propriété de MERCURA. Il ne peut être reproduit ou communiqué sans son autorisation.						
				CODIFICATION : 00000-00						
				Folio: 1/3		N°: PL-6149-DE		A	VAL	A3
				Ech: 1/1						



Variable de 0.4 à 2m selon version

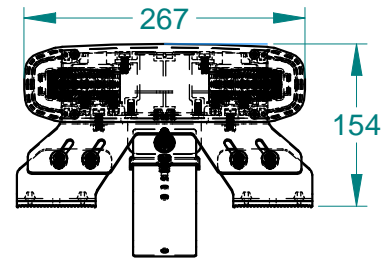
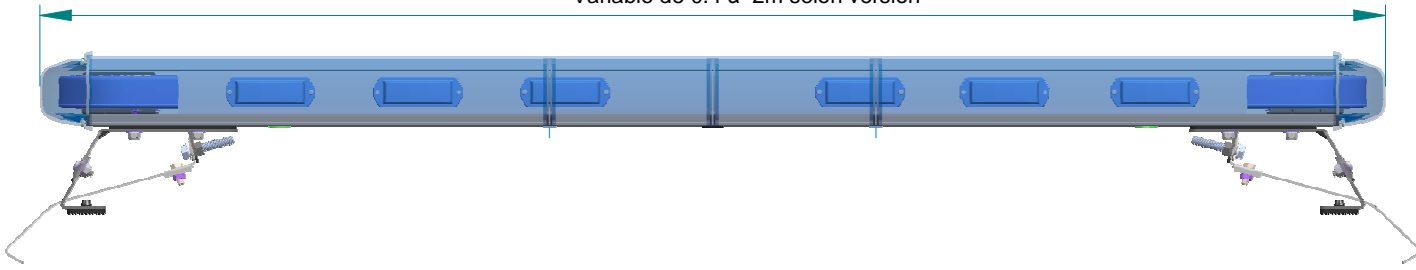

Marquage par étiquette indélébile et autodestructible sur le carénage bleu

TB1 **E2** 0015049  
12V-24V / 12 Watts  
Made in CCE

Marquage par étiquette indélébile et autodestructible sur le carénage bleu

TB1 **E2** 0015049

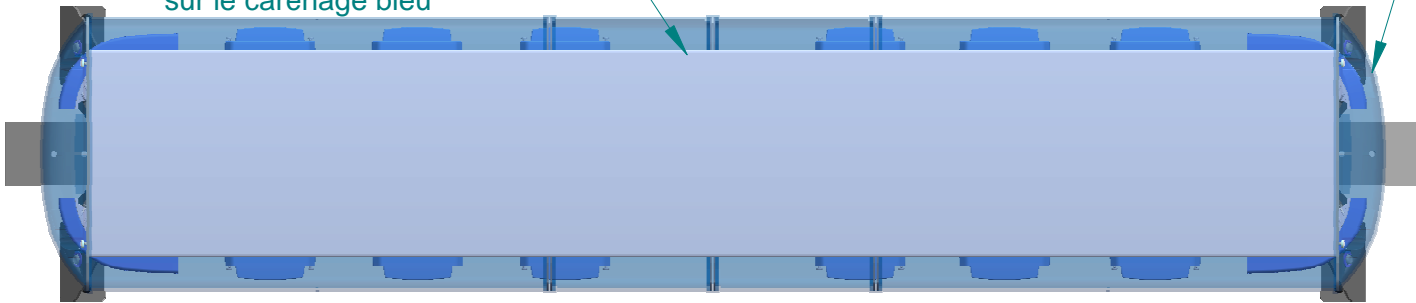

Taille du marquage  
a/2 4  
a=Ø8

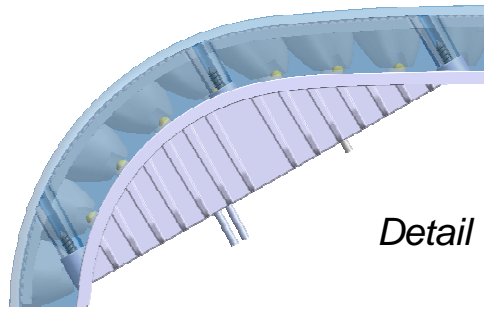
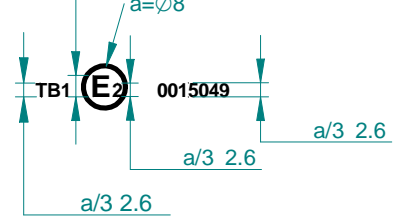

Detail Feu d'angle

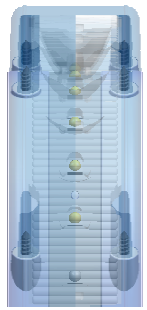

Ajout optionnel en partie centrale:  
(Feux de balisage et d'alerte, ...)

Matière : --			
Trait. Surface: --			
	Date	Nom	Signature
Dessiné par :	25/02/2015	MT	
Visé par :			
		Ce plan est la propriété de MERCURA. Il ne peut être reproduit ou communiqué sans son autorisation.	
02 54 57 52 52			

DESIGNATION:			
HOMOLOGATION RAMPE VEGA BF1			
CODIFICATION :		00000-00	
Folio: 1/3	N°: PL-6150-DE	A	VAL A3
Ech: 1/1			



Variable de 0.4 à 2m selon version

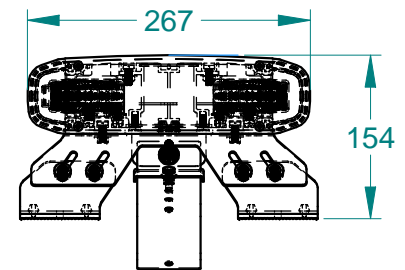
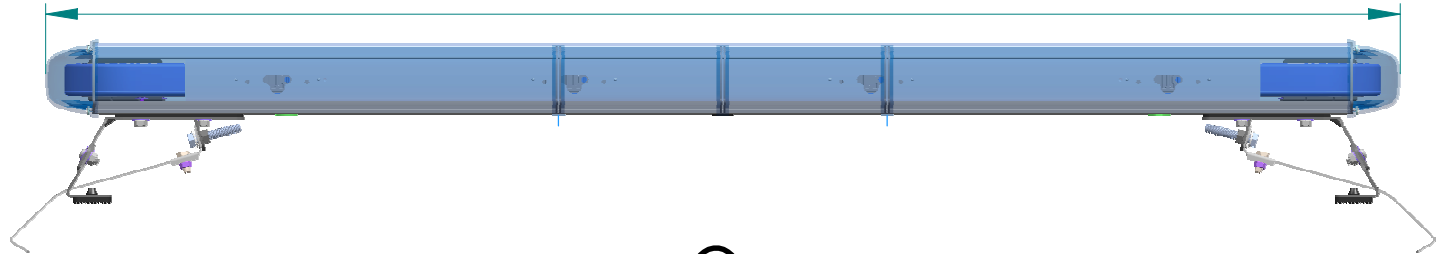

Marquage par étiquette indélébile et autodestructible sur le carénage bleu

TB1 **E2** 0015049  
12V-24V / 12 Watts  
Made in CCE

Marquage par étiquette indélébile et autodestructible sur le carénage bleu

TB1 **E2** 0015049

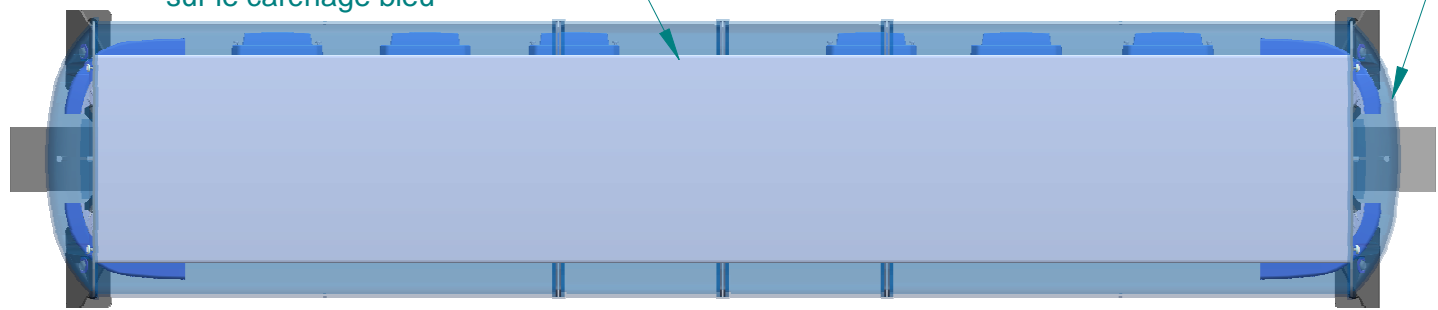

Taille du marquage

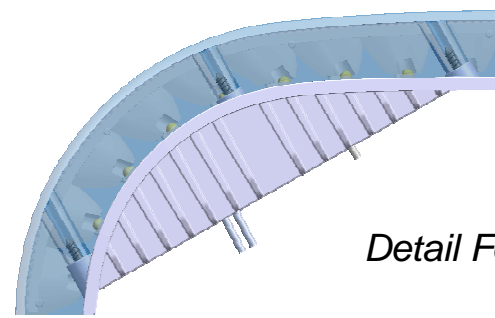
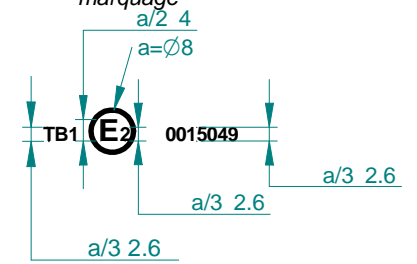

Detail Feu d'angle

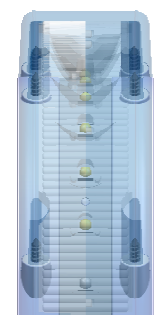

Ajout optionnel en partie centrale:  
(Feux de balisage et d'alerte, ...)

Matière : --				DESIGNATION:			
Trait. Surface: --				HOMOLOGATION RAMPE VEGA BF2			
	Date	Nom	Signature	CODIFICATION : 00000-00			
Dessiné par :	25/02/2015	MT		Folio: 1/3	N°: PL-6151-DE	A	VAL A3
Visé par :				Ech: ./.			
		Ce plan est la propriété de MERCURA. Il ne peut être reproduit ou communiqué sans son autorisation.		  			

Ce certificat offre la garantie que les informations contenues dans ce document sous sa forme électronique n'ont pas été modifiées de quelque façon que ce soit.

Variable de 0.4 à 2m selon version

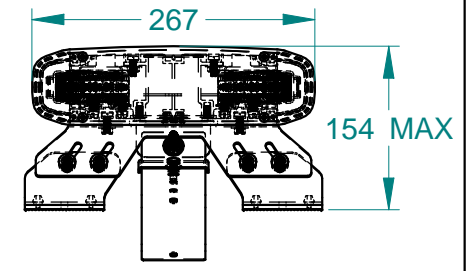
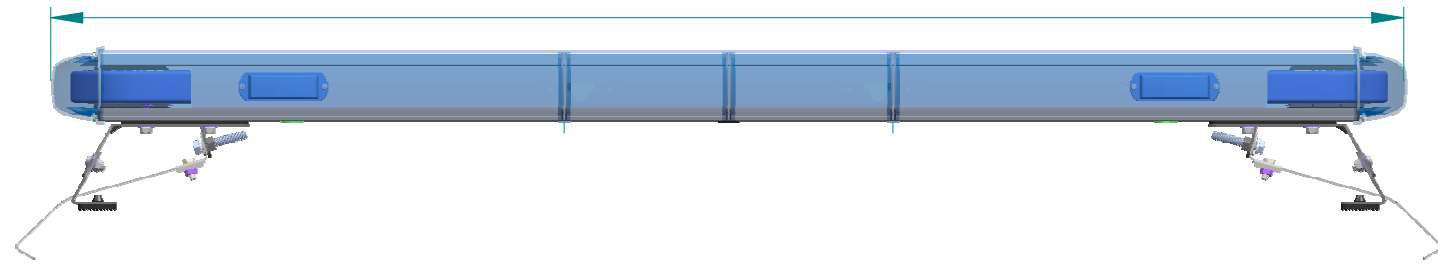

Marquage par étiquette indélébile et autodestructible sur le carénage bleu

TB1 **E2** 0015049  
12V-24V / 12 Watts  
Made in CCE

Marquage par étiquette indélébile et autodestructible sur le carénage bleu  
TB1 **E2** 0015049

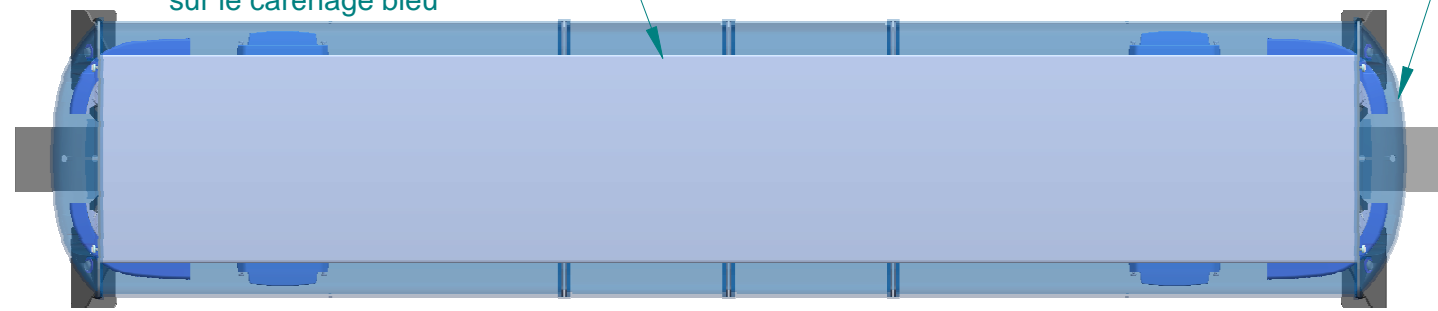

Taille du marquage

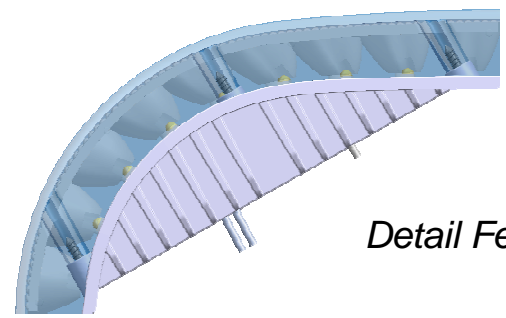
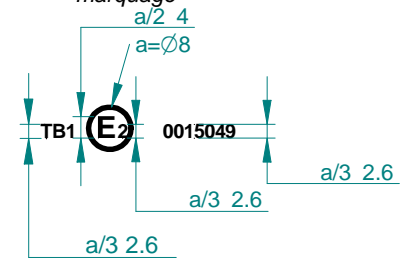

Detail Feu d'angle

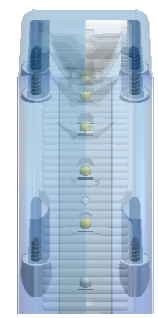

Ajout optionnel en partie centrale :  
(Feux de balisage et d'alerte, ...)

Matière : --			
Trait. Surface: --			
	Date	Nom	Signature
Dessiné par :	25/02/2015	MT	
Visé par :			
		Ce plan est la propriété de MERCURA Il ne peut être reproduit ou communiqué sans son autorisation	

DESIGNATION:					
HOMOLOGATION RAMPE VEGA BF3					
CODIFICATION : 00000-00					
Folio: 1/3	Ech: J.	N°: PL-6152-DE	A	VAL	A3

