

MINISTÈRE DE L'ÉCOLOGIE, DU DÉVELOPPEMENT DURABLE ET DE L'ÉNERGIE

Tour SEQUOIA
1, Place Carpeaux
92800 PUTEAUX



COMMUNICATION CONCERNANT / *COMMUNICATION CONCERNING*

- l'homologation / *the approval*
- l'extension d'homologation / *approval extended*
- le refus d'homologation / *approval refused*
- le retrait d'homologation / *approval withdrawn*
- l'arrêt définitif de la production / *production definitely discontinued*

d'un type de feu spécial d'avertissement pour automobiles, en application du Règlement N° 65 / *of a type of special warning lamp for motor vehicles, pursuant to Regulation N° 65.*

Homologation N° / *Approval N°* : 0015221

Extension N° / *Extension N°* : -

1 Feu spécial d'avertissement / ~~tournant~~ / à éclat stationnaire / ~~à éclat directionnel~~ / rampe complète / ~~demi-rampe~~
Special warning lamp / ~~rotating~~ / stationary flashing lamp / ~~directional flashing lamp~~ / complete bar / ~~half bar~~
~~de couleur bleue~~ / de couleur jaune-auto / ~~de couleur rouge~~
blue / amber / ~~red~~

2 Le feu spécial d'avertissement a un / ~~deux~~ niveaux d'intensité
Special warning lamp has one / ~~two~~ levels of intensity:

Le feu spécial d'avertissement est composé d'une unité distincte.
Special warning lamp consists of one separate unit.

3 Pour les feux spéciaux d'avertissement ayant deux niveaux d'intensité, système employé pour obtenir une intensité renforcée de jour :
For special warning lamps having two levels of intensity, indicate the system used to obtain increased intensity at day-time:

- 4 Source lumineuse utilisée :
Used light source:
- Catégorie de lampe à incandescence : -
Category of filament lamp:
ou / or
- Source lumineuse à décharge : ~~OUI~~ / NON
Gas discharge light source: ~~YES~~ / NO
ou / or
- Source lumineuse à DEL : OUI / ~~NON~~
LED YES / ~~NO~~
ou / or
- Module d'éclairage: ~~OUI~~ / NON
Light source module : ~~YES~~ / NO
- Code d'identification spécifique du module d'éclairage: -
Light source module specific identification code:
- 5 Tension nominale de feu spécial
d'avertissement : 12 ou 24 Volts
Rated voltage of warning special warning lamp: 12 or 24 Volts
- 6 Marque ou désignation commerciale : MERCURA VEGA OFS
Trade name or mark:
- 7 Nom et adresse du fabricant : MERCURA S.A.
Manufacturer's name and address: Rue Louis Pasteur - Z.A Les Gailletrous
F - 41260 LA CHAUSSEE SAINT VICTOR
- 8 Le cas échéant; nom et adresse du représentant du fabricant: -
If applicable, name and address of manufacturer's representative:
- 9 Présenté à l'homologation le : 27/11/2015
Submitted for approval on:
- 10 Service technique chargé des essais d'homologation : UTAC
Technical service responsible for approval tests :
- 11 Date du procès-verbal délivré par ce service : 30/11/2015
Date of report issued by that service:
- 12 Numéro du procès-verbal délivré par ce service: 15/09328
Number of report issued by that service:

13 L'homologation est: accordée / *granted*
Approval is : refusée / *refused*
étendue / *extended*
retirée / *withdrawn*

14 Motif(s) de l'extension (le cas échéant) : -
Reason(s) of extension (if applicable):

15 Lieu : PARIS
Place :

16 Date : 8 DEC. 2015
Date :

17 Signature :
Signature :



D. KOPACZEWSKI

18 Les documents déposés au Service Administratif qui a délivré l'homologation peuvent être obtenus sur demande.
The documents deposited with the Administrative Service which has granted may be obtained on request.

9 - Nom et adresse du fabricant:

MERCURA.

Rue Louis Pasteur.

Z.A. Les Gailletrous

41260 La Chaussée Saint Victor

INSTALLATION :

Le montage de la rampe de signalisation doit être réalisé de telle façon à émettre une lumière intermittente tout autour de l'axe vertical du véhicule.

ZONE DE COUVERTURE :

Rampe VEGA OF

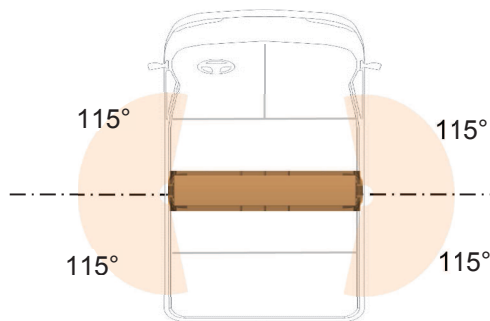

Rampe VEGA OF1

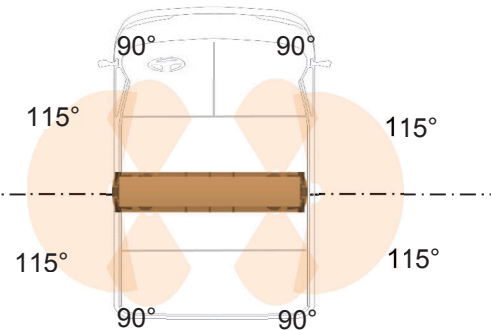

Rampe VEGA OF2

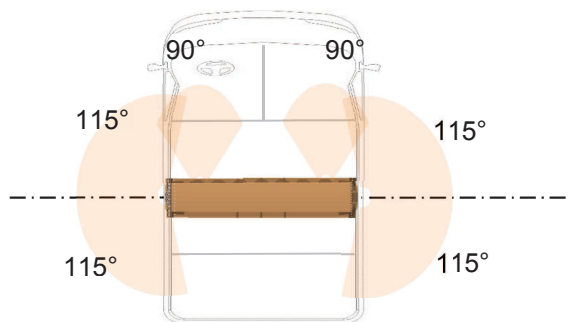

Ce certificat offre la garantie que les informations contenues dans ce document sous sa forme électronique n'ont pas été modifiées de quelque façon que ce soit.

Variable de 0.4 à 2m selon version

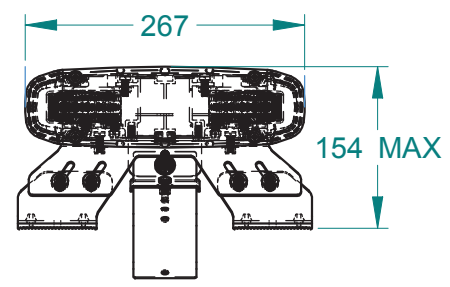
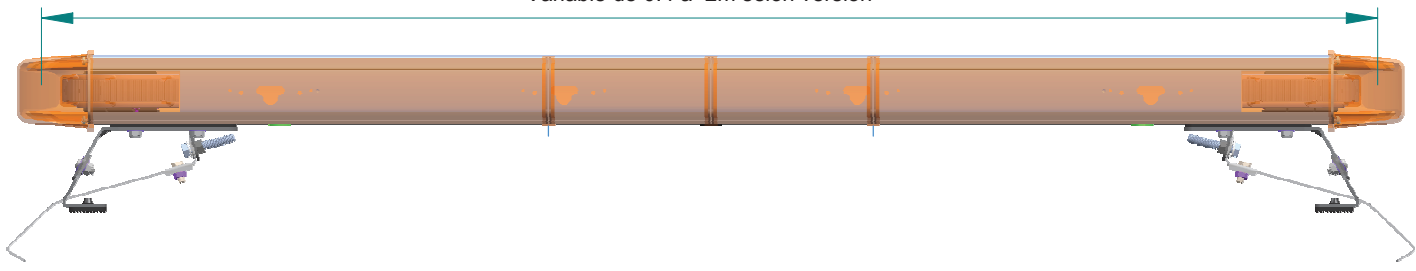

Marquage par étiquette indélébile et autodestructible sur le carénage orange

MERCURA 12V-24V / 12 Watts Made in CCE

TA1 0015221

Marquage par étiquette indélébile et autodestructible sur le carénage orange

TA1 0015221

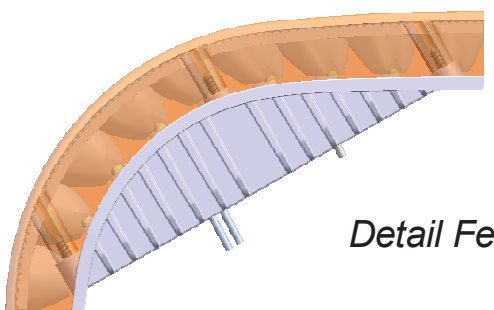
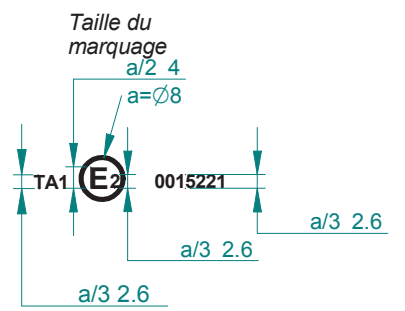
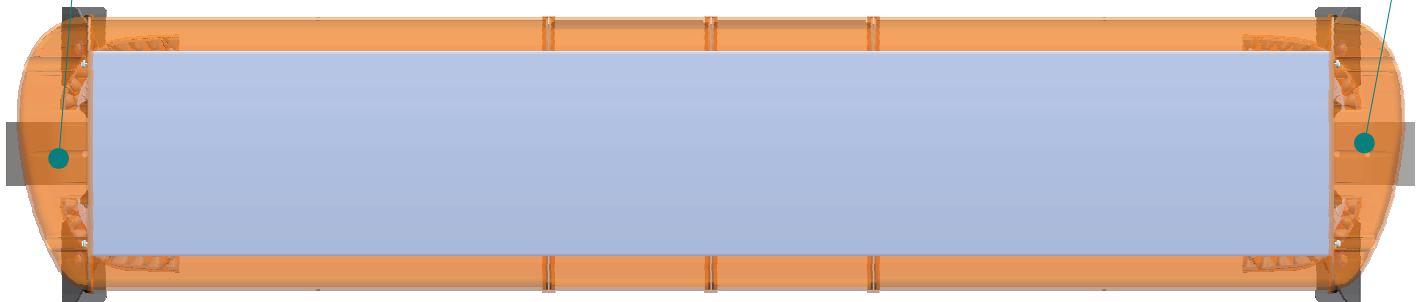

Detail Feu d'angle



Ajout optionnel en partie centrale :
(Feux de balisage et d'alerte, ...)

| | | | | | | | |
|--------------------|------------|---|-----------|----------------------------|----------------|---|--------|
| Matière : -- | | | | DESIGNATION: | | | |
| Trait. Surface: -- | | | | HOMOLOGATION RAMPE VEGA OF | | | |
| | Date | Nom | Signature | CODIFICATION : 00000-00 | | | |
| Dessiné par : | 30/11/2015 | MT | | Folio: 1/2 | N°: PL-6304-DE | A | VAL A3 |
| Visé par : | | | | Ech: /. | | | |
| | | Ce plan est la propriété de MERCURA Il ne peut être reproduit ou communiqué sans son autorisation | | | | | |

Variable de 0.4 à 2m selon version

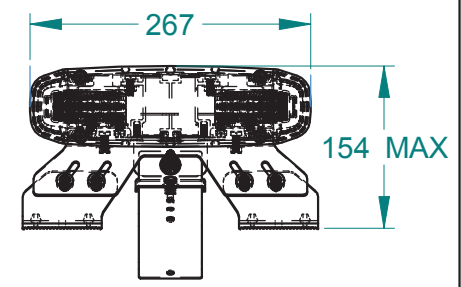
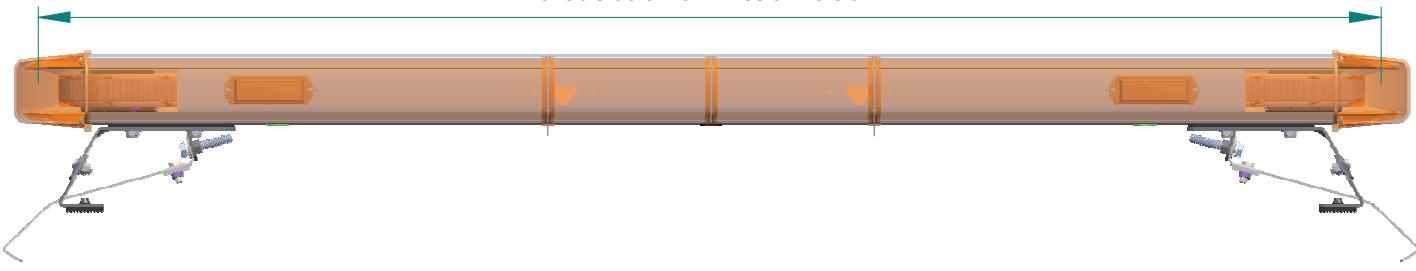

Marquage par étiquette indélébile et autodestructible sur le carénage orange

MERCURA 12V-24V / 12 Watts Made in CCE

TA1  0015221

Marquage par étiquette indélébile et autodestructible sur le carénage orange

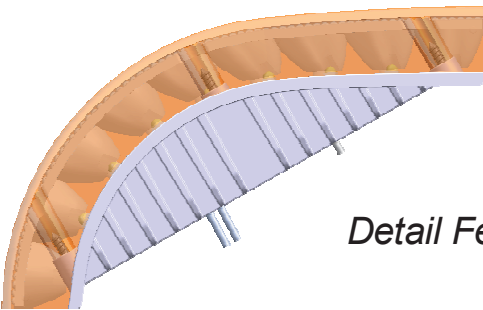
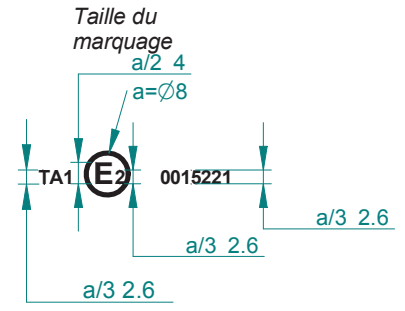
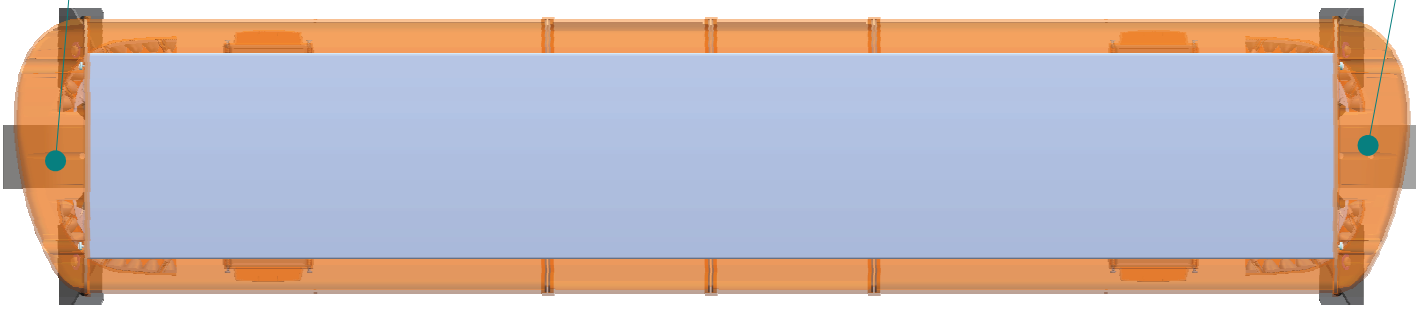

TA1  0015221

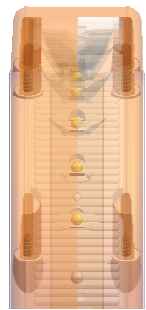

Detail Feu d'angle



Ajout optionnel en partie centrale :
(Feux de balisage et d'alerte, ...)

| | | | |
|---|------------|---|-----------|
| Matière : -- | | | |
| Trait. Surface: -- | | | |
|  | Date | Nom | Signature |
| Dessiné par : | 30/11/2015 | MT | |
| Visé par : | | | |
|  | | Ce plan est la propriété de MERCURA. Il ne peut être reproduit ou communiqué sans son autorisation. | |

| | | | | | |
|-----------------------------|----------|----------------|---|-----|----|
| DESIGNATION: | | | | | |
| HOMOLOGATION RAMPE VEGA OF1 | | | | | |
| CODIFICATION : 00000-00 | | | | | |
| Folio: 1/2 | Ech: ./. | N°: PL-6305-DE | A | VAL | A3 |



Ce certificat offre la garantie que les informations contenues dans ce document sous sa forme électronique n'ont pas été modifiées de quelque façon que ce soit.

Variable de 0.4 à 2m selon version

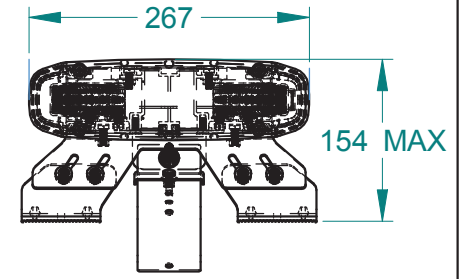
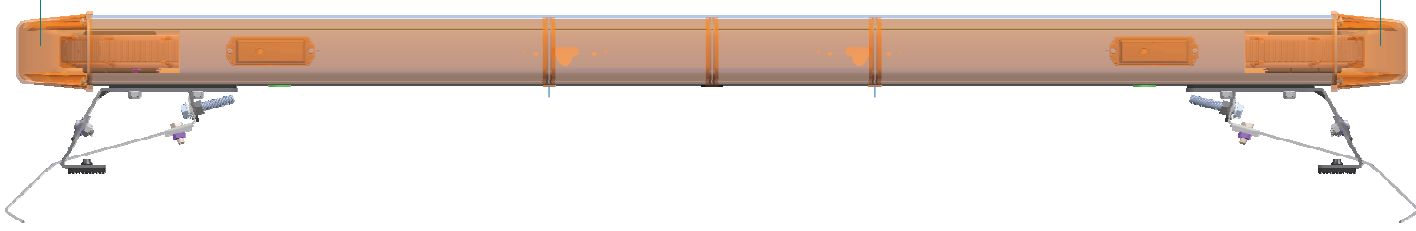

Marquage par étiquette indélébile et autodestructible sur le carénage orange

MERCURA 12V-24V / 12 Watts Made in CCE

Marquage par étiquette indélébile et autodestructible sur le carénage orange

TA1 0015221

TA1 0015221

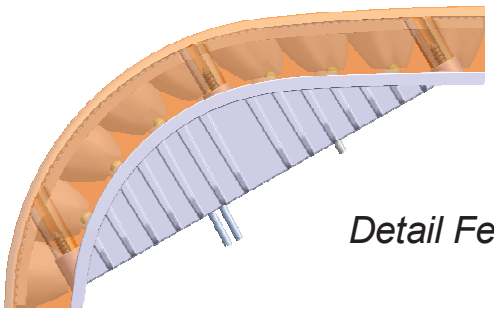
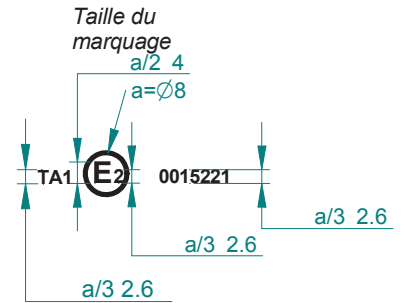
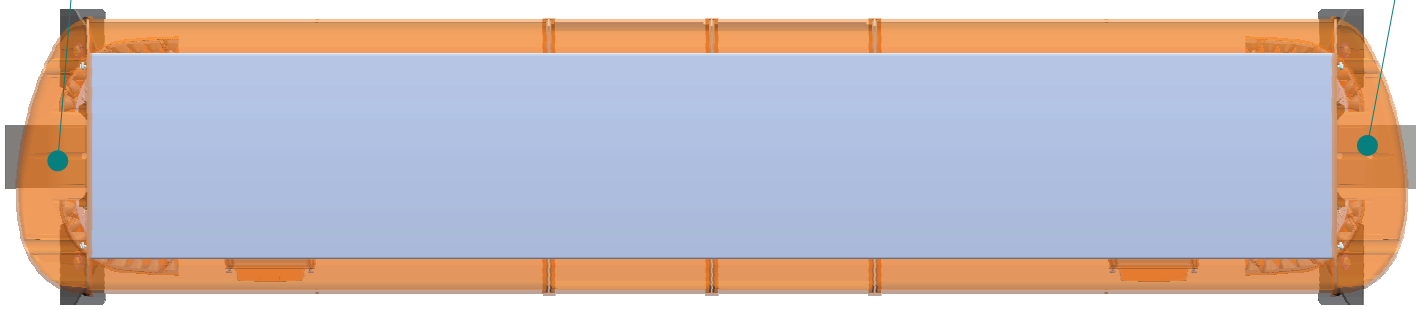

Detail Feu d'angle



Ajout optionnel en partie centrale :
(Feux de balisage et d'alerte, ...)

| | | | | | | | |
|--------------------|------------|--|-----------|-----------------------------|----------------|---|--------|
| Matière : -- | | | | DESIGNATION: | | | |
| Trait. Surface: -- | | | | HOMOLOGATION RAMPE VEGA OF2 | | | |
| | Date | Nom | Signature | CODIFICATION : 00000-00 | | | |
| Dessiné par : | 30/11/2015 | MT | | Folio: 1/2 | N°: PL-6306-DE | A | VAL A3 |
| Visé par : | | | | Ech. : /. | | | |
| 02 54 57 52 52 | | Ce plan est la propriété de MERCURA Il ne peut être reproduit ou communiqué sans son autorisation | | | | | |